

Городской округ Архангельской области «Северодвинск»

## АДМИНИСТРАЦИЯ СЕВЕРОДВИНСКА

# ПОСТАНОВЛЕНИЕ

от 26.03.2024 № 146-па

г. Северодвинск Архангельской области

**О внесении изменений  
в Схему размещения рекламных  
конструкций на территории  
муниципального образования  
«Северодвинск» (I часть –  
город Северодвинск)**

В соответствии со статьей 19 Федерального закона от 13.03.2006 № 38-ФЗ «О рекламе»

### ПОСТАНОВЛЯЕТ:

1. Утвердить прилагаемые изменения, которые вносятся в Схему размещения рекламных конструкций на территории муниципального образования «Северодвинск» (I часть – город Северодвинск), утвержденную постановлением Администрации Северодвинска от 01.09.2014 № 441-па (в редакции от 01.02.2023).

2. Отделу по связям со средствами массовой информации Администрации Северодвинска опубликовать (обнародовать) настоящее постановление в бюллетене нормативно-правовых актов муниципального образования «Северодвинск» «Вполне официально» и разместить в сетевом издании «Вполне официально» (вполне-официально.рф).

Глава Северодвинска



И.В. Арсентьев

УТВЕРЖДЕНЫ  
постановлением Администрации  
Северодвинска  
от 26.03.2024 № 146-102

**Изменения,  
которые вносятся в Схему размещения рекламных конструкций  
на территории муниципального образования «Северодвинск»  
(I часть – город Северодвинск), утвержденную постановлением  
Администрации Северодвинска от 01.09.2014 № 441-па  
(в редакции от 01.02.2023)**

1. Раздел 2 «Типы рекламных конструкций» изложить в следующей редакции:

«2. Типы рекламных конструкций

На территории Северодвинска применяются следующие типы рекламных конструкций:

а) щитовые установки: отдельно стоящие объекты наружной рекламы, имеющие внешние поверхности для размещения информации, состоящие из фундамента, стойки, каркаса и информационного поля, устанавливаемые на поверхности земли с заглублением фундамента. Габариты информационного поля – 3\*6 м, площадь одного информационного поля – 18 кв. м, высота размещения нижнего края рекламного щита от земли – 4,5 м.

По принципу отображения рекламной информации щитовые установки подразделяются на следующие виды:

билборд – щитовая установка, визуальная поверхность которой является статичной (реклама закреплена на щите). Они бывают односторонние, двусторонние, трехсторонние (угловые, когда в конструкцию объединяются три поверхности, устанавливаемые треугольником), четырехсторонние;

призматрон – щитовая установка, визуальная поверхность которой может изменяться благодаря тому, что состоит из трехгранных поворачивающихся призм. Через заданный промежуток времени призмы поворачиваются вокруг своей оси, демонстрируя по очереди каждую из трех граней;

суперсайт (суперборд) – крупноформатная щитовая установка с внешней подсветкой. Габариты информационного поля – 15\*5 м, площадь информационного поля – 75 кв. м, высота размещения нижнего края рекламного щита от земли – 4,5 м;

б) сити-форматы – объемные отдельно стоящие рекламные конструкции в виде двухстороннего светового короба с внутренней подсветкой без заглубления основания конструкции в землю. Габариты информационного поля – 1,8\*1,2 м, площадь информационного поля – 4,32 кв. м, высота размещения нижнего края рекламного светового короба от земли – 1,0 м;

в) электронные экраны (светодиодные) – объекты наружной рекламы, предназначенные для воспроизведения изображения на плоскости экрана

за счет светоизлучения светодиодов и иных источников света или светоотражающих элементов. Габариты конструкции устанавливаются индивидуально для каждого случая (*конструкция разрабатывается по индивидуальному проекту с учетом характеристик архитектурного объекта*);

г) панели-кронштейны – двухсторонние плоскостные, а также объемные (световые короба) элементы, закрепленные перпендикулярно к внешним стенам зданий, а также к опорам освещения, иным отдельно стоящим стойкам. Габариты информационного поля – 1\*1 м, площадь информационного поля – 1 кв. м, высота размещения нижнего края рекламного кронштейна от земли – 4,5 м (*конструкция разрабатывается по индивидуальному проекту*);

д) настенные панно (брендмауэры) – рекламная конструкция, размещаемая на внешних (как правило, торцевых) стенах зданий, строений и сооружений при обязательном согласии собственников имущества, к которому присоединяется рекламная конструкция. Габариты конструкции устанавливаются индивидуально для каждого случая (*конструкция разрабатывается по индивидуальному проекту с учетом характеристик архитектурного объекта*);

е) рекламные конструкции индивидуальных проектов – конструкции, проект которых разработан по индивидуальному заказу для конкретного места. Габариты конструкции устанавливаются индивидуально для каждого случая (*конструкция разрабатывается по индивидуальному проекту с учетом характеристик архитектурного объекта*);

ж) временные рекламные конструкции – рекламные конструкции, срок размещения которых обусловлен их функциональным назначением и местом установки (строительные сетки, ограждения строительных площадок, мест торговли и подобных мест, аналогичные технические средства) и составляет не более чем двенадцать месяцев. Габариты конструкции устанавливаются индивидуально для каждого случая (*конструкция разрабатывается по индивидуальному проекту*);

з) проекционные установки – объекты наружной рекламы, предназначенные для воспроизведения изображения на земле, на плоскостях стен. Конструкции проекционных установок состоят из проецируемого устройства и поверхности экрана (*разрабатывается по индивидуальному проекту с учетом характеристик архитектурного объекта*);

и) элементы малой архитектурной формы (уличной мебели), совмещенные с рекламными конструкциями – скамейки, оснащенные рекламными полями площадью не более 1,32 кв. м.».

2. Таблицу раздела 7 «Размещение рекламных конструкций по улицам города Северодвинска» изложить в следующей редакции:

## «7. Размещение рекламных конструкций по улицам города Северодвинска

| №    | Наименование улицы         | Номер рекламной конструкции | Местоположение рекламной конструкции          | Характеристики рекламной конструкции |           |
|------|----------------------------|-----------------------------|---|--------------------------------------|-----------|
|      |                            |                             |   | Тип                                  | Размер, м |
| 1    | 2                          | 3                           | 4   | 5                                    | 6         |
| 1    | <b>ул. Ломоносова</b>      |                             |   |                                      |           |
| 1.1  |                            | 1-1                         | В районе здания № 71А по ул. Ломоносова       | Щитовая установка                    | 3*6       |
| 1.2  |                            | 1-2                         | В районе дома № 115 по ул. Ломоносова         | Щитовая установка                    | 3*6       |
| 1.3  |                            | 1-3                         | В районе дома № 111 по ул. Ломоносова         | Щитовая установка                    | 3*6       |
| 1.4  |                            | 1-4                         | В районе дома № 95 по ул. Ломоносова          | Щитовая установка                    | 3*6       |
| 1.5  |                            | 1-5                         | В районе дома № 87/22 по ул. Ломоносова       | Сити-формат                          | 1,8*1,2   |
| 1.6  |                            | 1-6                         | В районе дома № 102А по ул. Ломоносова        | Щитовая установка                    | 3*6       |
| 1.7  |                            | 1-7                         | В районе дома № 102 по ул. Ломоносова         | Щитовая установка                    | 3*6       |
| 1.8  |                            | 1-8                         | В районе дома № 73А по ул. Ломоносова         | Щитовая установка                    | 3*6       |
| 1.9  |                            | 1-9                         | В районе дома № 75 по ул. Ломоносова          | Щитовая установка                    | 3*6       |
| 1.10 |                            | 1-10                        | В районе дома № 98А по ул. Ломоносова         | Сити-формат                          | 1,8*1,2   |
| 1.11 |                            | 1-11                        | В районе дома № 85, корп. 2 по ул. Ломоносова | Щитовая установка                    | 3*6       |
| 2    | <b>просп. Морской</b>      |                             |   |                                      |           |
| 2.1  |                            | 2-1                         | В районе дома № 45 по ул. Карла Маркса        | Щитовая установка                    | 3*6       |
| 2.2  |                            | 2-2                         | В районе дома № 53 по просп. Морскому         | Щитовая установка                    | 3*6       |
| 3    | <b>Архангельское шоссе</b> |                             |   |                                      |           |
| 3.1  |                            | 3-1                         | В районе здания № 22 по Архангельскому шоссе  | Суперсайт                            | 5*15      |
| 3.2  |                            | 3-2                         | В районе здания № 29 по Архангельскому шоссе  | Щитовая установка                    | 3*6       |
| 3.3  |                            | 3-3                         | В районе здания № 35 по Архангельскому шоссе  | Щитовая установка                    | 3*6       |
| 3.4  |                            | 3-4                         | В районе здания № 44 по Архангельскому шоссе  | Сити-формат                          | 1,8*1,2   |
| 3.5  |                            | 3-5                         | В районе здания № 52 по Архангельскому шоссе  | Сити-формат                          | 1,8*1,2   |
| 3.6  |                            | 3-6                         | В районе здания № 60 по Архангельскому шоссе  | Сити-формат                          | 1,8*1,2   |
| 3.7  |                            | 3-7                         | В районе здания № 64 по Архангельскому шоссе  | Сити-формат                          | 1,8*1,2   |

| 1    | 2                          | 3    | 4  | 5                 | 6         |
|------|----------------------------|------|--|-------------------|-----------|
| 3.8  |                            | 3-8  | Через дорогу от здания № 68 по Архангельскому шоссе                | Щитовая установка | 3*6       |
| 3.9  |                            | 3-9  | В районе здания № 70 по Архангельскому шоссе                       | Сити-формат       | 1,8*1,2   |
| 3.10 |                            | 3-10 | В районе здания № 76 по Архангельскому шоссе                       | Щитовая установка | 3*6       |
| 3.11 |                            | 3-11 | В районе многоквартирного дома № 7 по ул. Портовой                 | Щитовая установка | 3*6       |
| 3.12 |                            | 3-12 | В районе многоквартирного дома № 61 по Архангельскому шоссе        | Щитовая установка | 3*6       |
| 3.13 |                            | 3-13 | Через дорогу от многоквартирного дома № 63 по Архангельскому шоссе | Щитовая установка | 3*6       |
| 3.14 |                            | 3-14 | В районе многоквартирного дома № 63 по Архангельскому шоссе        | Щитовая установка | 3*6       |
| 3.15 |                            | 3-15 | Через дорогу от здания № 71/75 по Архангельскому шоссе             | Щитовая установка | 3*6       |
| 3.16 |                            | 3-16 | В районе здания № 83 по Архангельскому шоссе                       | Щитовая установка | 3*6       |
| 3.17 |                            | 3-17 | В районе здания № 38/95 по ул. Карла Маркса                        | Щитовая установка | 3*6       |
| 3.18 |                            | 3-18 | В районе здания № 120 по Архангельскому шоссе                      | Щитовая установка | 3*6       |
| 3.19 |                            | 3-19 | В районе здания № 120 по Архангельскому шоссе                      | Щитовая установка | 3*6       |
| 3.20 |                            | 3-20 | В районе здания № 23 по Архангельскому шоссе                       | Щитовая установка | 3*6       |
| 3.21 |                            | 3-21 | В районе здания № 21 по Архангельскому шоссе                       | Щитовая установка | 3*6       |
| 3.22 |                            | 3-22 | В районе здания № 19Г стр. 5 по Архангельскому шоссе               | Щитовая установка | 3*6       |
| 3.23 |                            | 3-23 | В районе здания № 28 по Архангельскому шоссе                       | Щитовая установка | 3*6       |
| 4    | <b>просп. Ленина</b>       |      |  |                   |           |
| 4.1  |                            | 4-1  | В районе многоквартирного дома № 11 по просп. Ленина               | Сити-формат       | 1,8*1,2   |
| 5    | <b>ул. Железнодорожная</b> |      |  |                   |           |
| 5.1  |                            | 5-1  | В районе здания № 41 по Архангельскому шоссе                       | Щитовая установка | 3*6       |
| 5.2  |                            | 5-2  | В районе здания № 39/30 по ул. Железнодорожной                     | Электронный экран | 2,93*0,53 |
| 5.3  |                            | 5-3  | В районе здания № 3 по просп. Беломорскому                         | Щитовая установка | 3*6       |
| 6    | <b>просп. Победы</b>       |      |  |                   |           |
| 6.1  |                            | 6-1  | В районе здания № 72 по просп. Труда                               | Щитовая установка | 3*6       |

| 1          | 2                       | 3          | 4   | 5  | 6         |
|------------|-------------------------|------------|---|--|-----------|
| 6.2        |                         | 6-2        | Через дорогу от многоквартирного дома № 66 по просп. Победы | Щитовая установка  | 3*6       |
| 6.3        |                         | 6-3        | В районе многоквартирного дома № 51 по просп. Победы        | Щитовая установка  | 3*6       |
| 6.4        |                         | 6-4        | В районе здания № 8 по просп. Победы                        | Щитовая установка  | 3*6       |
| 6.5        |                         | 6-5        | Через дорогу от здания № 72 по просп. Труда                 | Щитовая установка  | 3*6       |
| 7          | <b>просп. Труда</b>     |            |   |  |           |
| 7.1        |                         | 7-1        | В районе здания № 72 по просп. Труда                        | Щитовая установка  | 3*6       |
| 7.2        |                         | 7-2        | В районе пересечения ул. Тургенева и просп. Труда           | Щитовая установка  | 3*6       |
| 7.3        |                         | 7-3        | В районе здания № 52 по просп. Труда                        | Щитовая установка  | 3*6       |
| 7.4        |                         | 7-4        | В районе въезда на эстакаду по просп. Труда                 | Щитовая установка  | 3*6       |
| 7.5        |                         | 7-5        | Через дорогу от многоквартирного дома № 60 по просп. Труда  | Щитовая установка  | 3*6       |
| 8          | <b>ул. Советская</b>    |            |   |  |           |
| 8.1        |                         | 8-1        | В районе многоквартирного дома № 46 по ул. Советской        | Щитовая установка  | 3*6       |
| 8.2 - 8.17 |                         | 8-2 – 8-17 | В районе здания № 30 по ул. Советской (детский парк)        | Элементы малой архитектурной формы (уличной мебели), совмещенные с рекламными конструкциями (скамейки) | 1,97*0,67 |
| 9          | <b>ул. Южная</b>        |            |   |  |           |
| 9.1        |                         | 9-1        | В районе здания № 47 по просп. Ленина                       | Щитовая установка  | 3*6       |
| 9.2        |                         | 9-2        | В районе многоквартирного дома № 26 по ул. Южной            | Щитовая установка  | 3*6       |
| 10         | <b>ул. Карла Маркса</b> |            |   |  |           |
| 10.1       |                         | 10-1       | В районе многоквартирного дома № 27 по ул. Карла Маркса     | Щитовая установка  | 3*6       |
| 10.2       |                         | 10-2       | В районе многоквартирного дома № 29 по ул. Карла Маркса     | Щитовая установка  | 3*6       |
| 10.3       |                         | 10-3       | В районе многоквартирного дома № 35 по ул. Карла Маркса     | Щитовая установка  | 3*6       |
| 10.4       |                         | 10-4       | В районе здания № 58/4Б по ул. Карла Маркса                 | Щитовая установка  | 3*6       |
| 11         | <b>ул. Первомайская</b> |            |   |  |           |

| 1    | 2                      | 3    | 4   | 5                 | 6   |
|------|------------------------|------|---|-------------------|-----|
| 11.1 |                        | 11-1 | В районе здания № 18 по ул. Первомайской  | Щитовая установка | 3*6 |
| 12   | <b>ул. Юбилейная</b>   |      |   |                   |     |
| 12.1 |                        | 12-1 | В районе многоквартирного дома № 1 по ул. Лебедева  | Щитовая установка | 3*6 |
| 12.2 |                        | 12-2 | В районе здания № 21 стр. 1 по ул. Юбилейной  | Щитовая установка | 3*6 |
| 13   | <b>ул. Портовая</b>    |      |   |                   |     |
| 13.1 |                        | 13-1 | В районе многоквартирного дома № 6 по ул. Портовой  | Щитовая установка | 3*6 |
| 14   | <b>б-р Строителей</b>  |      |   |                   |     |
| 14.1 |                        | 14-1 | Через дорогу от многоквартирного дома № 17 по бульвару Строителей                             | Щитовая установка | 3*6 |
| 15   | <b>ул. Чеснокова</b>   |      |   |                   |     |
| 15.1 |                        | 15-1 | В районе здания № 1 по ул. Чеснокова  | Щитовая установка | 3*6 |
| 15.2 |                        | 15-2 | В районе многоквартирного дома № 5 по ул. Чеснокова   | Щитовая установка | 3*6 |
| 16   | <b>Ягринское шоссе</b> |      |   |                   |     |
| 16.1 |                        | 16-1 | В районе здания № 2 по Ягринскому шоссе   | Щитовая установка | 3*6 |
| 17   | <b>просп. Бутомы</b>   |      |   |                   |     |
| 17.1 |                        | 17-1 | В районе многоквартирного дома № 8 по просп. Бутомы   | Щитовая установка | 3*6 |
| 17.2 |                        | 17-2 | В районе многоквартирного дома № 20 по просп. Бутомы  | Щитовая установка | 3*6 |
| 18   | <b>Грузовой проезд</b> |      |   |                   |     |
| 18.1 |                        | 18-1 | В районе здания № 21 по Грузовому проезду   | Щитовая установка | 3*6 |
| 19   | <b>ул. Гагарина</b>    |      |   |                   |     |
| 19.1 |                        | 19-1 | В районе здания № 13А по ул. Гагарина   | Щитовая установка | 3*6 |
| 20   | <b>ул. Логинова</b>    |      |   |                   |     |
| 20.1 |                        | 20-1 | В районе ул. Логинова через дорогу от индивидуального жилого дома № 2 по ул. Павлика Морозова | Щитовая установка | 3*6 |









3. Приложение 1 изложить в следующей редакции:

«Приложение 1  
к Схеме размещения рекламных  
конструкций на территории  
муниципального образования  
«Северодвинск»  
(I часть – город Северодвинск),  
утвержденной постановлением  
Администрации Северодвинска  
от 01.09.2014 № 441-па

## **ТИПЫ РЕКЛАМНЫХ КОНСТРУКЦИЙ**



### Типы и условные обозначения рекламных конструкций

| № п/п | Тип рекламной конструкции  | Условное обозначение рекламной конструкции  |
|-------|--|---|
| 1     | Щитовые установки  |    |
| 2     | Щитовые установки (трехсторонние)  |    |
| 3     | Сити-форматы   |    |
| 4     | Электронные экраны (светодиодные)  |    |
| 5     | Настенные панно (брандмауэры)  |    |
| 5.1   | Рекламные конструкции индивидуальных проектов  |   |
| 6     | Панели-кронштейны  |  |
| 7     | Проекционные установки   |  |
| 8     | Элементы малой архитектурной формы (уличной мебели), совмещенные с рекламными конструкциями (скамейки) |  |

4. Приложение 2 изложить в следующей редакции:

«Приложение 2  
к Схеме размещения рекламных  
конструкций на территории  
муниципального образования  
«Северодвинск»  
(I часть – город Северодвинск),  
утвержденной постановлением  
Администрации Северодвинска  
от 01.09.2014 № 441-па

## **ТЕХНИЧЕСКИЕ ХАРАКТЕРИСТИКИ ТИПОВ РЕКЛАМНЫХ КОНСТРУКЦИЙ**

Тип рекламной конструкции: щитовая установка (билборд)

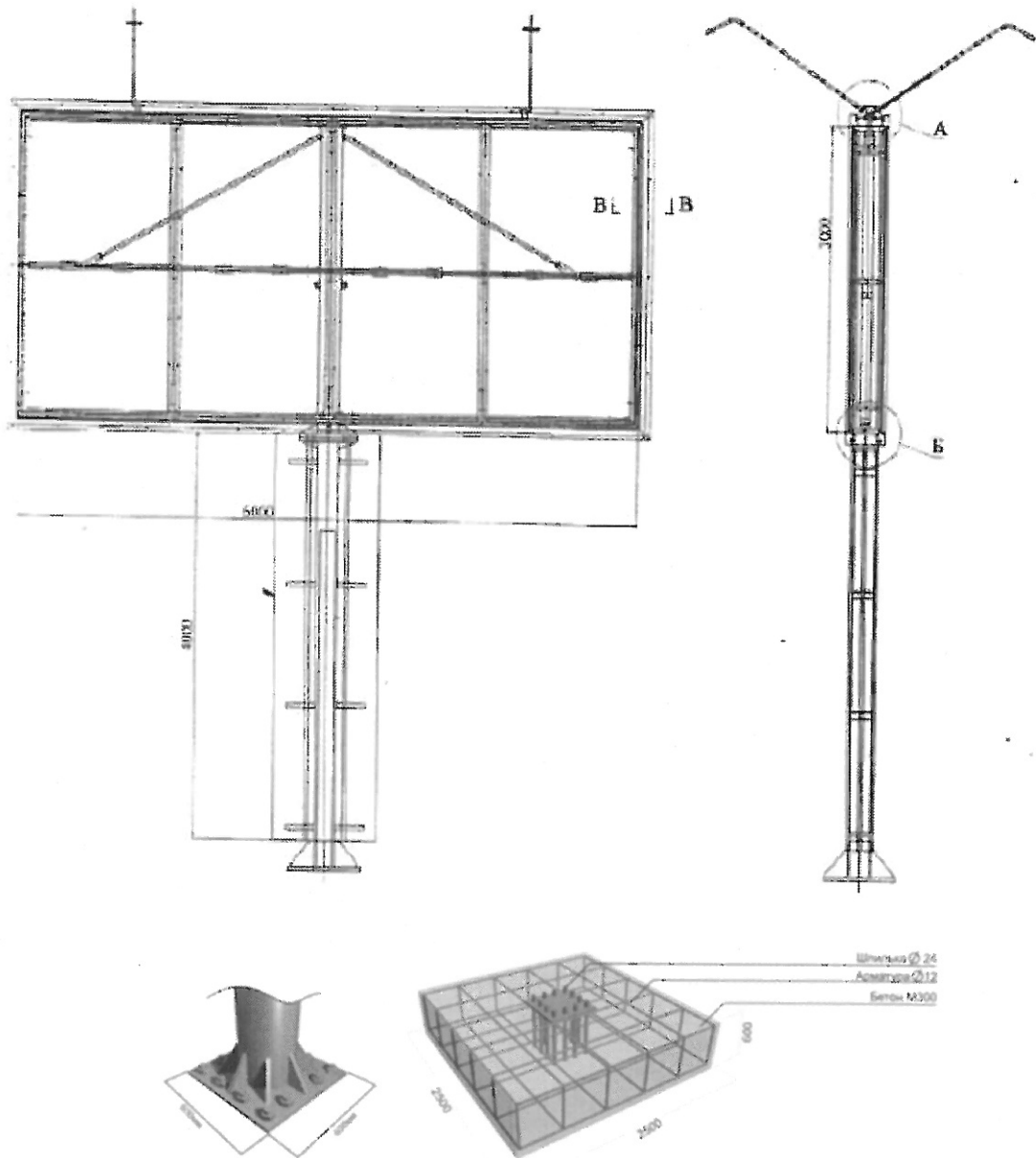

Основные технические характеристики щитовой установки (билборда):

|   |               |
|---|---------------|
| <b>Габаритные размеры верхней части щита, мм</b>  |               |
| Высота конструкции (от уровня земли)              | не более 7500 |
| Длина   | 6236          |
| Ширина  | 390           |
| Высота  | 3226          |
| <b>Габаритные размеры рекламного поля, мм</b>     |               |
| Высота  | 3000          |
| Ширина  | 6000          |
| <b>Габаритные размеры фундамента, мм</b>          |               |
| Длина   | 2000-2500     |
| Ширина  | 2000-2500     |
| Высота  | 300-600       |
| Допускаемое ветровое давление, кгс/м <sup>2</sup> | 30...85       |
| Допустимая температура окружающего воздуха, °С    | -40...+40     |
| Общий вес (без фундамента), кг                    | 1000          |

### Тип рекламной конструкции: щитовая установка (призматрон)

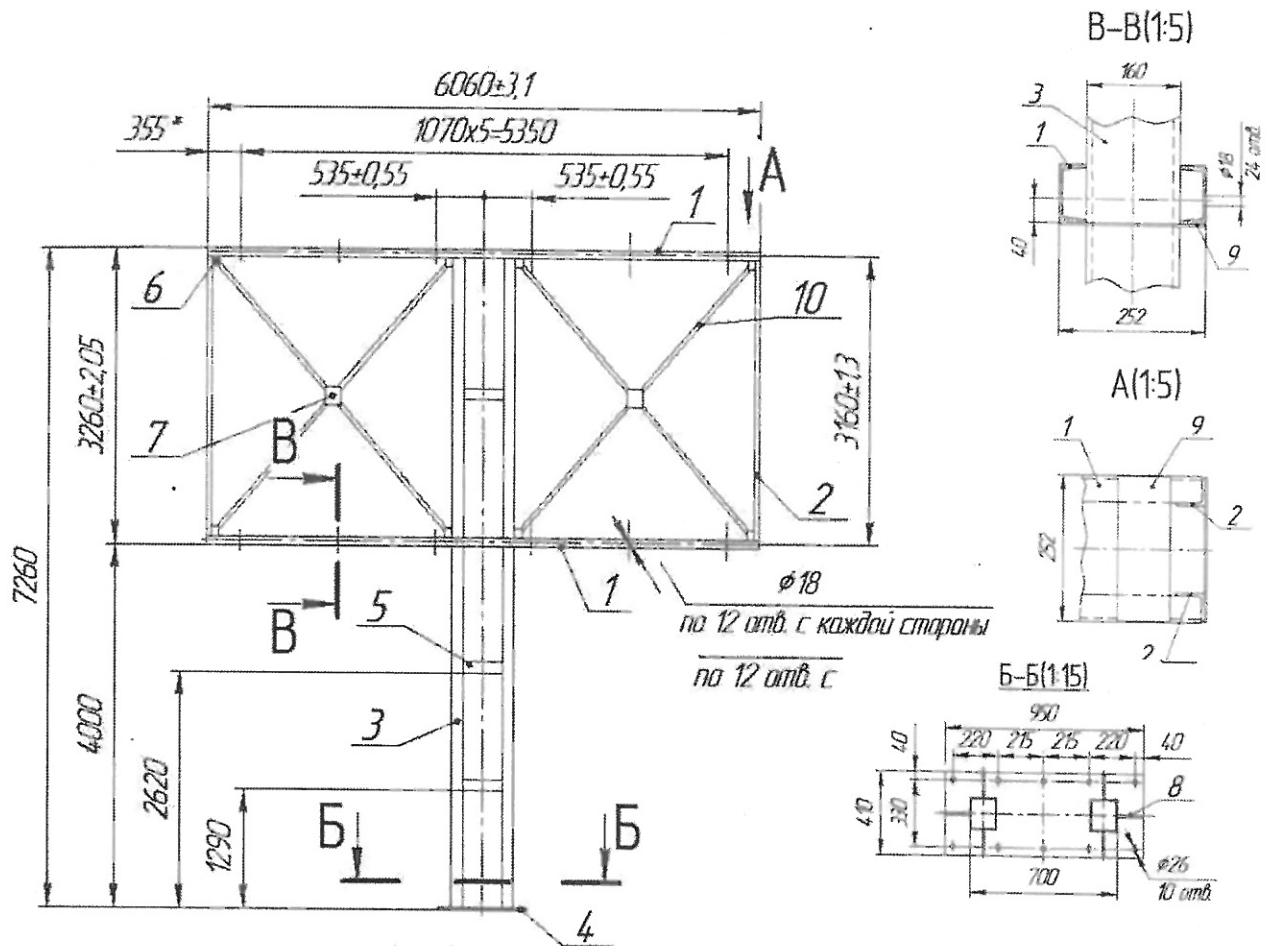

#### Комплектация щита (призматрон):

| № поз. | Наименование         | Размер, мм | Кол-во |
|--------|----------------------|------------|--------|
| 1      | Балка верхняя/нижняя | 6060       | 4      |
| 2      | Стойка               | 3060       | 4      |
| 3      | Опора                | 7260       | 4      |
| 4      | Плита                | 950x410x20 | 1      |
| 5      | Связь 1              | 444        | 3      |
| 6      | Плотик 1             | 100x85x4   | 16     |
| 7      | Плотик 2             | 200x170x4  | 4      |
| 8      | Ребро                | 300x125x12 | 6      |
| 9      | Связь 2              | 250x90x4   | 18     |
| 10     | Распорка             | 1850       | 16     |

СХЕМА ВЫПОЛНЕНИЯ ПРИСОЕДИНИТЕЛЬНЫХ ОТВЕРСТИЙ В НЕСУЩЕЙ КОНСТРУКЦИИ ДЛЯ РУ ПРИЗМАТРОН Z-3X6X0,16

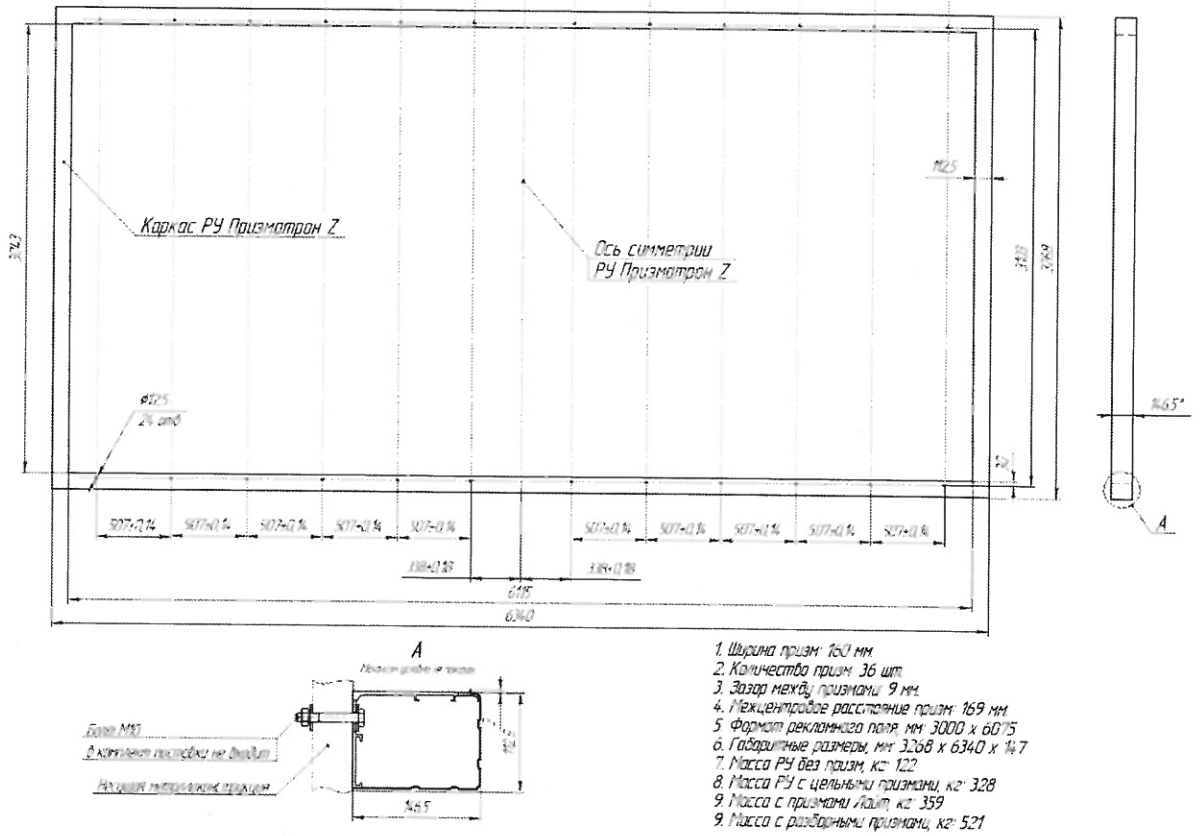

### Тип рекламной конструкции: щитовые установки (трехсторонние)

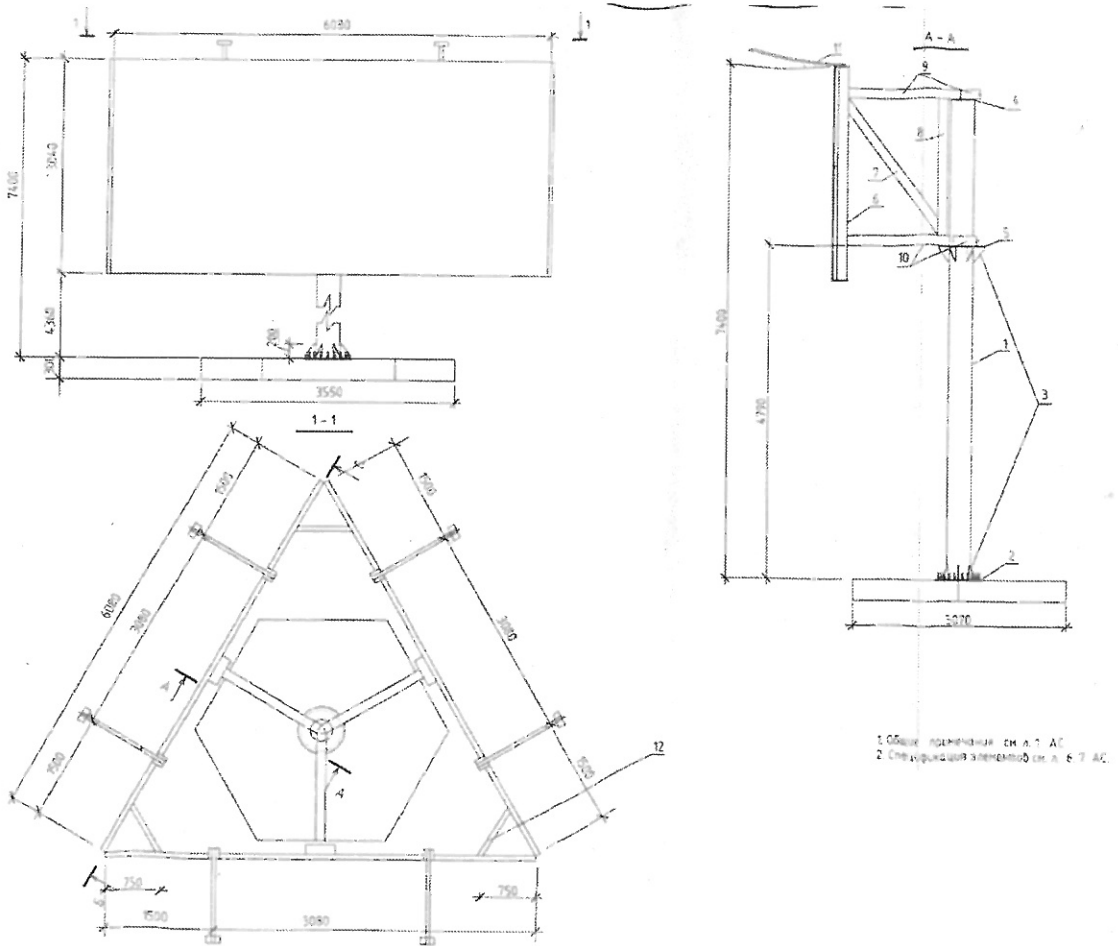

Тип рекламной конструкции: щитовая установка (суперсайт (суперборд))

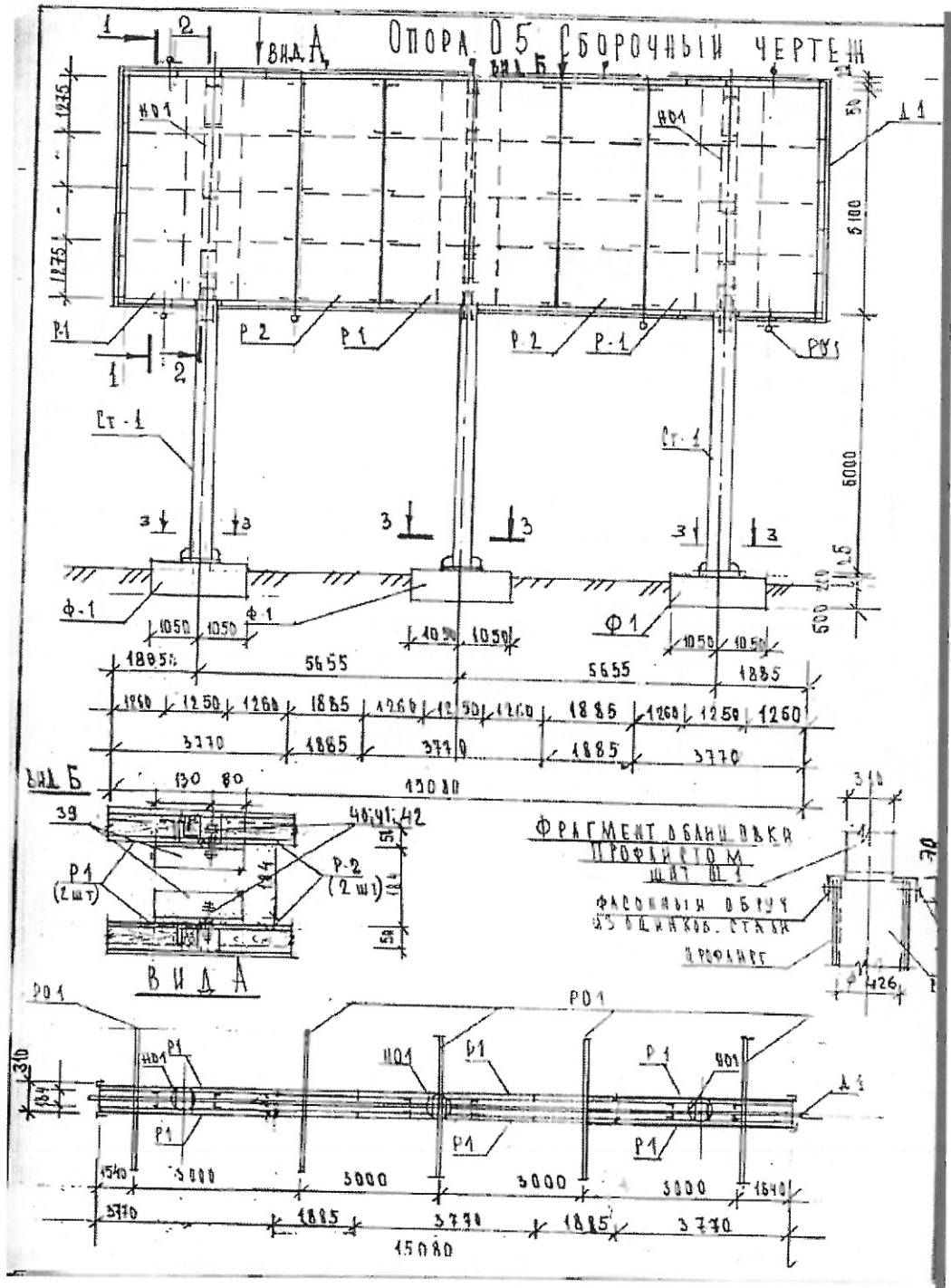

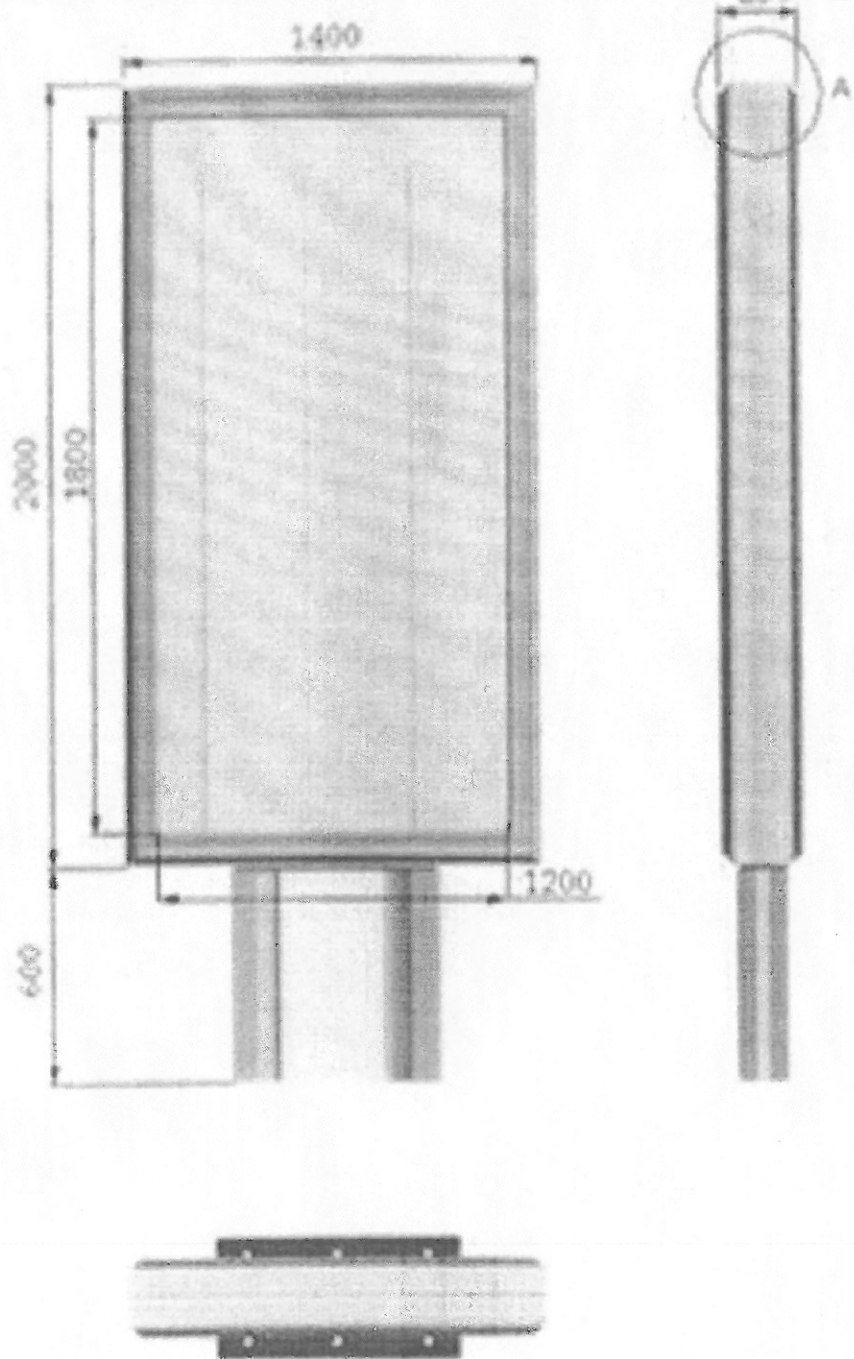

Тип рекламной конструкции: сити-форматы



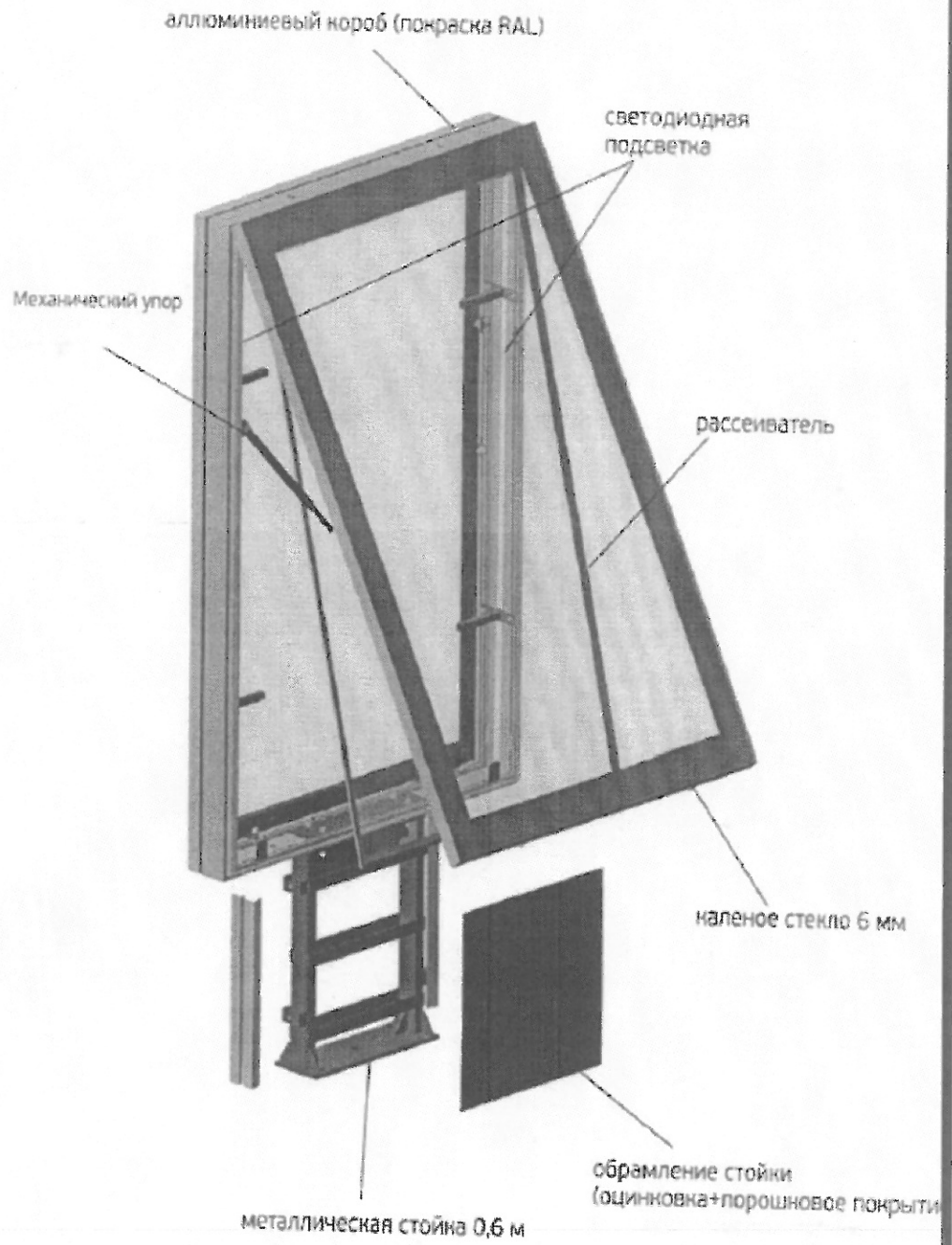



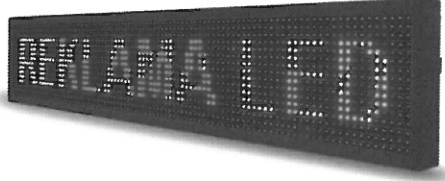
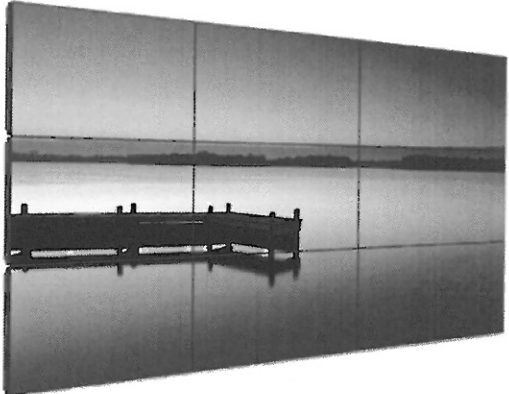

**Тип рекламной конструкции: электронные экраны (светодиодные)**

| № п/п | Виды электронных экранов               | Изображение  |
|-------|--|--|
| 1     | Электронный экран (бегущая строка)     |    |
| 2     | Электронные экраны (телевизоры)        |    |
| 3     | Электронные экраны (цифровые билборды) |  |
| 4     | Электронные экраны (видеопиллары)      |  |

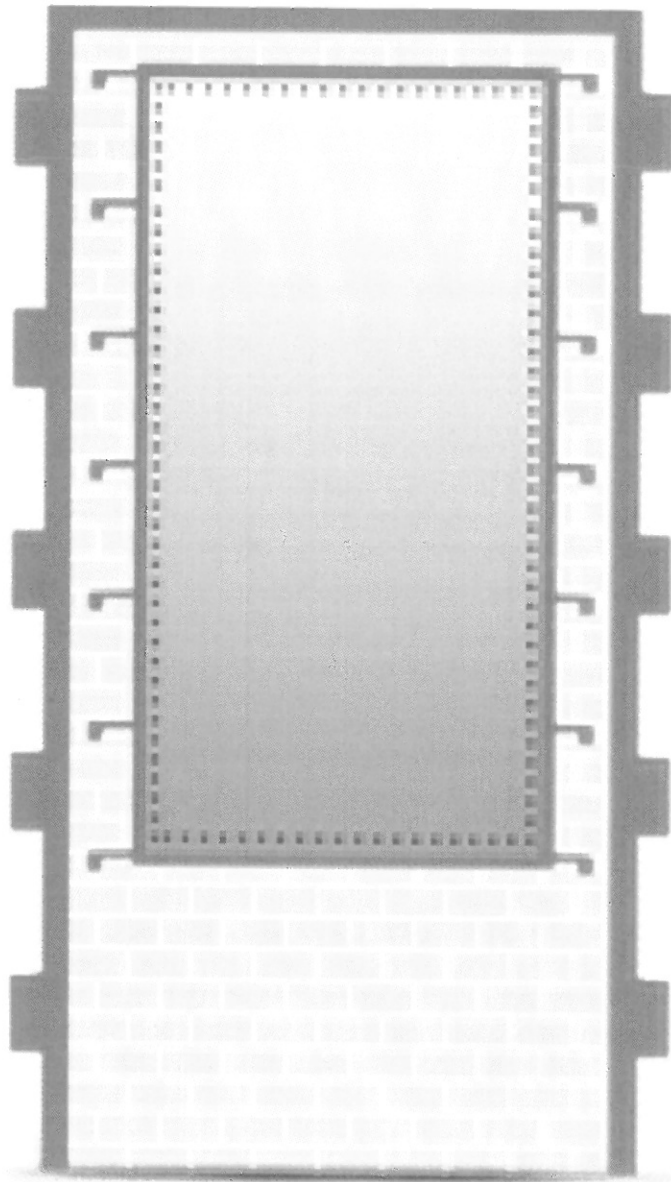
Тип рекламной конструкции: настенные панно (брандмауэры)

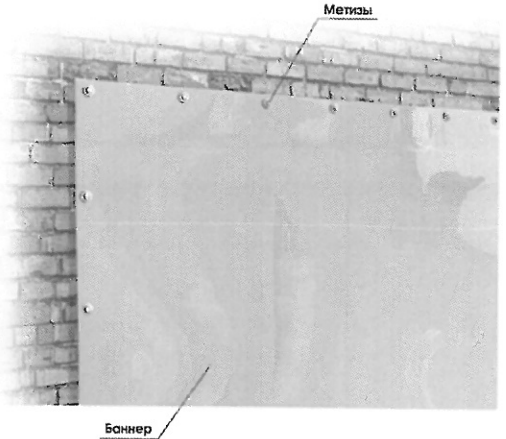
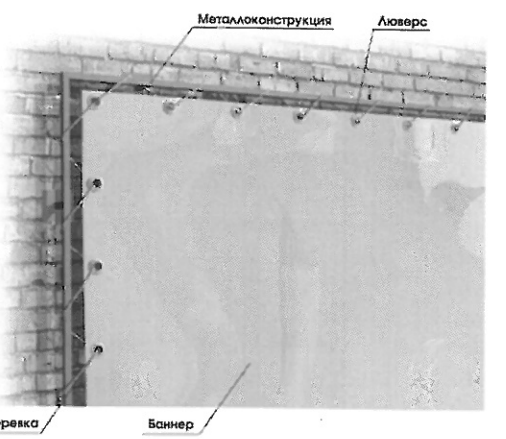

| № п/п | Варианты исполнения крепления   | Изображение  |
|-------|---------------------------------|--|
| 1     | Брандмауэр, крепление шнуровкой | <p>A photograph showing the banner structure from the drawing installed on a brick wall. The structure is held in place by a rope (labeled 'Веревка') that runs along the top edge of the frame. The rope is secured to the wall by rings (labeled 'Анкер-кольцо'). The banner itself is a light-colored material (labeled 'Баннер') that hangs from the structure. The top edge of the banner is held by a hook (labeled 'Люверс').</p> |

|   |   |  |
|---|---|--|
| 2 | Брандмауэр, крепление метизами                        |  <p>Метизы</p> <p>Баннер</p>   |
| 3 | Брандмауэр с металлоконструкцией, крепление шнуровкой |  <p>Металлоконструкция</p> <p>Люверс</p> <p>Веревка</p> <p>Баннер</p> |
| 4 | Брандмауэр с металлоконструкцией, крепление метизами  |  <p>Металлоконструкция</p> <p>Метизы</p> <p>Баннер</p>               |

**Тип рекламной конструкции: рекламные конструкции  
индивидуальных проектов**

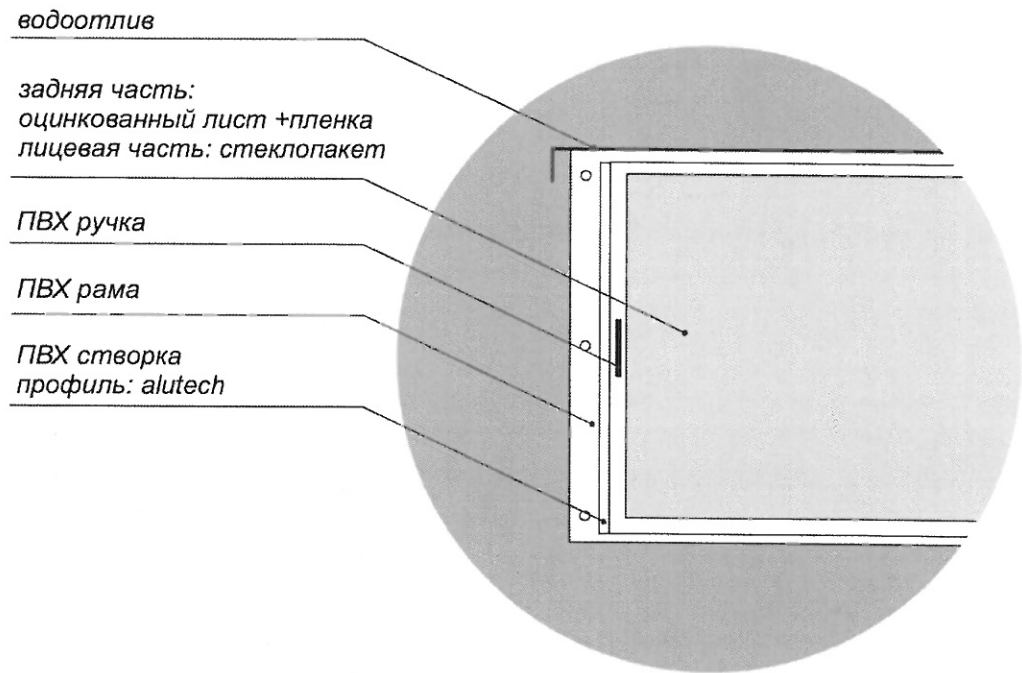

Размеры разрабатываются по индивидуальному проекту с учетом характеристик архитектурного объекта.

Материалы:

основа – пластиковая система остекления (профиль alutech 60 мм, стеклопакет PL 10.1 PSV0) с водоотливом;

задняя панель – оцинкованный лист 0,8 мм, закатанный пленкой ORACAL 641 10Г;

световая часть – светодиодная лента в профиле-рассеивателе.

Вся конструкция закрывается на замок.

Тип рекламной конструкции: панели-кронштейны

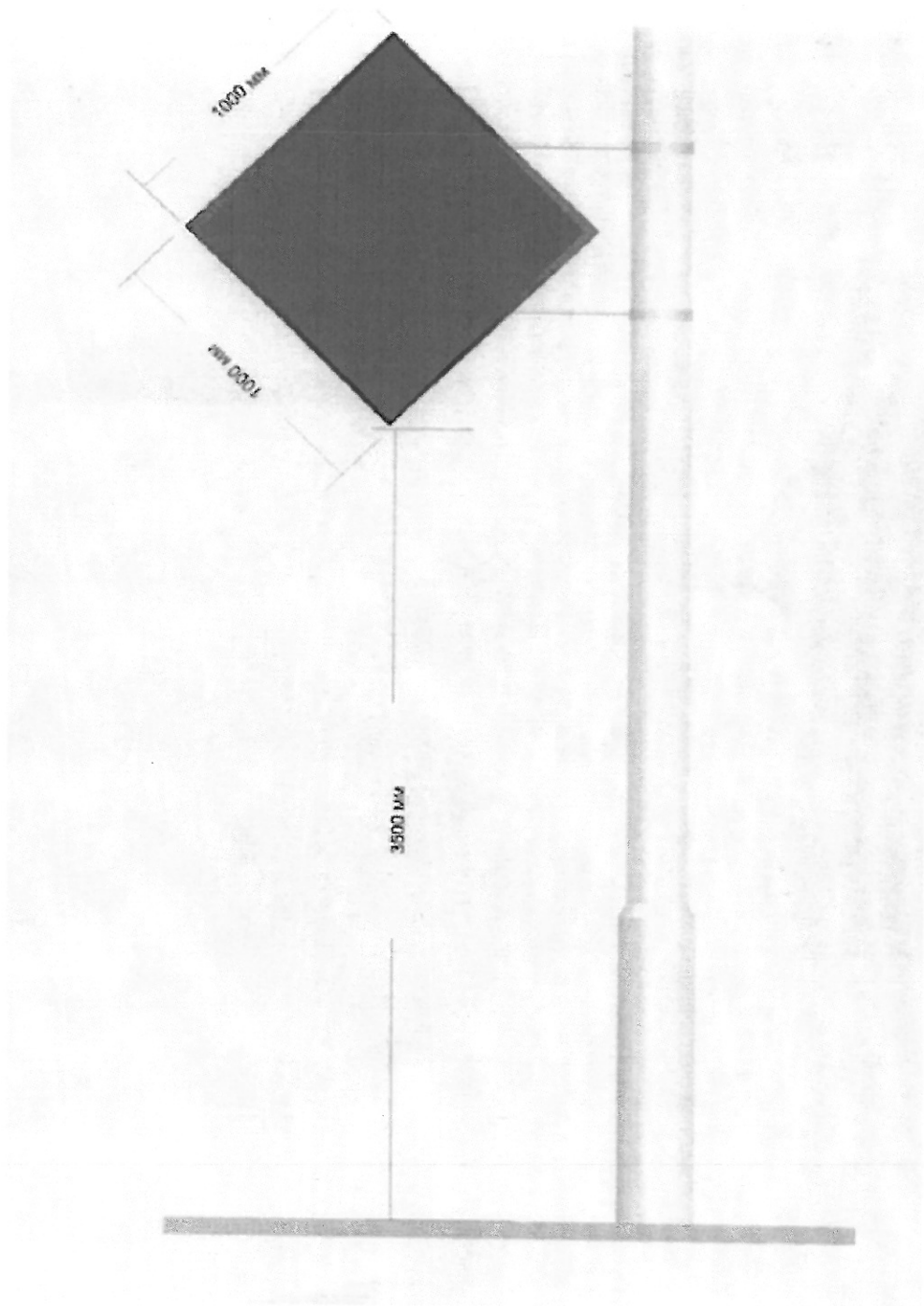

### Тип рекламной конструкции: проекционные установки

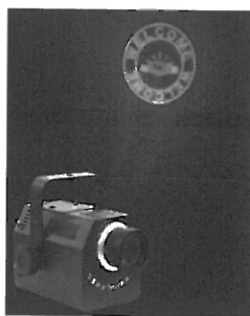

| Технические характеристики |  |
|----------------------------|--|
| Ресурс лампы               | 1000 ч. Eco Mode до 2000 ч.            |
| Питание                    | 220 Вольт                              |
| Потребление                | 1600 Ватт                              |
| Охлаждение                 | Встроенный вентилятор                  |
| Уровень шума               | 48 dBa                                 |
| Угол раскрытия             | ZOOM 14-21 гр.                         |
| Размер гобо                | SIZE D SIZE D 53.3 мм/ 45 мм           |
| Количество гобо            | 1                                      |
| Время показа 1 гобо        | от 0 до 99 секунд (0 – пропуск слайда) |
| Температура окр. среды     | от -40 до +40°C                        |
| Габариты                   | Ш375 x Г500 x В385 мм                  |

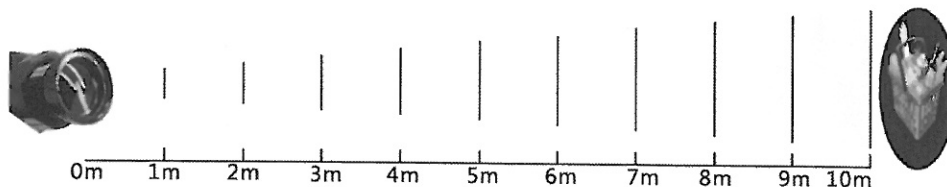

| Фотометрические данные на проектор гобо                         |                  |                  |                  |               |              |                   |                   |                 |                   |              |
|---|------------------|------------------|------------------|---------------|--------------|-------------------|-------------------|-----------------|-------------------|--------------|
| Фиксированный угол раскрытия F170 мм угол раскрытия 14,4 гр.    |                  |                  |                  |               |              |                   |                   |                 |                   |              |
| Дистанция в метрах  | 10               | 20               | 30               | 40            | 50           | 60                | 70                | 80              | 90                | 100          |
| Диаметр изображения в метрах                                    | 2,56             | 5,15             | 7,7              | 10,3          | 12,8         | 15,4              | 18                | 20,5            | 23                | 25,5         |
| Прямоугольник соотношения сторон 4х3 в метрах                   | 2 х<br>1,59      | 4 х<br>3,18      | 6 х<br>4,77      | 8 х<br>6,36   | 10 х<br>7,95 | 12 х<br>9,54      | 14 х<br>11        | 16 х<br>12,7    | 18 х<br>14,3      | 20 х<br>16   |
| Минимальный угол раскрытия при использовании ZOOM оптики 16 гр. |                  |                  |                  |               |              |                   |                   |                 |                   |              |
| Дистанция в метрах  | 10               | 20               | 30               | 40            | 50           | 60                | 70                | 80              | 90                | 100          |
| Диаметр изображения в метрах                                    | 2,8              | 5,65             | 8,5              | 11,3          | 14           | 17                | 19,7              | 22,5            | 25,4              | 28           |
| Прямоугольник соотношения сторон 4х3 в метрах                   | 2,2<br>х<br>1,75 | 4,4<br>х<br>3,51 | 6,6<br>х<br>5,26 | 8,8<br>х<br>7 | 11 х<br>8,77 | 13,2<br>х<br>10,5 | 15,4<br>х<br>12,3 | 17,6<br>х<br>14 | 19,8<br>х<br>15,8 | 22 х<br>17,5 |
| Минимальный угол раскрытия при использовании ZOOM оптики 21 гр. |                  |                  |                  |               |              |                   |                   |                 |                   |              |
| Дистанция в метрах  | 10               | 20               | 30               | 40            | 50           | 60                | 70                | 80              | 90                | 100          |
| Диаметр изображения в метрах                                    | 2,85             | 7,7              | 11,5             | 15,5          | 19           | 23                | 26,9              | 30,7            | 34,6              | 38,5         |
| Прямоугольник соотношения сторон 4х3 в метрах                   | 3 х<br>2,4       | 6 х<br>4,8       | 9 х<br>7,2       | 12 х<br>9,6   | 15 х<br>12   | 18 х<br>14,4      | 21 х<br>16,8      | 24 х<br>19,2    | 27 х<br>21,6      | 30 х<br>24   |

Тип рекламной конструкции: элементы малой архитектурной формы (уличной мебели), совмещенные с рекламными конструкциями (скамейки)

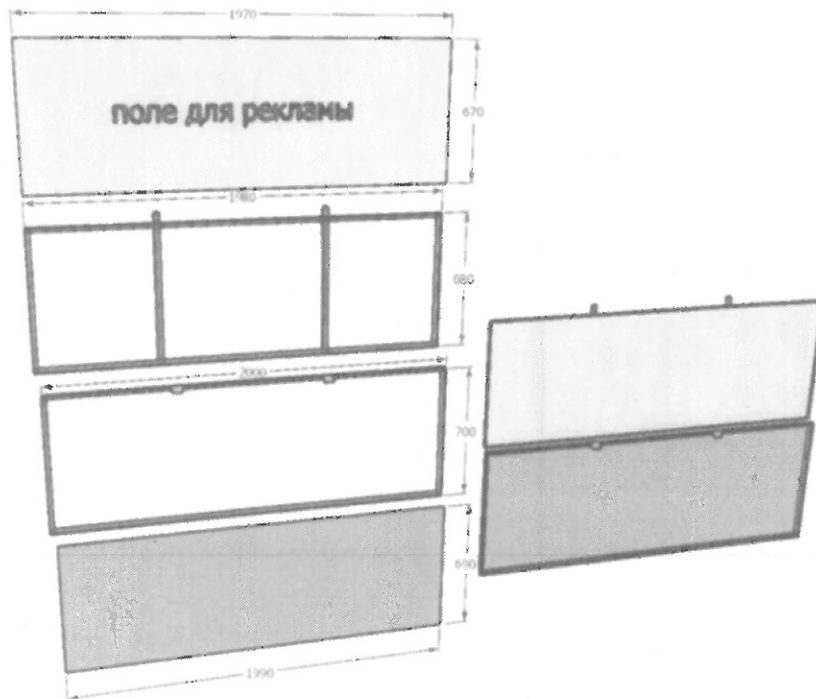
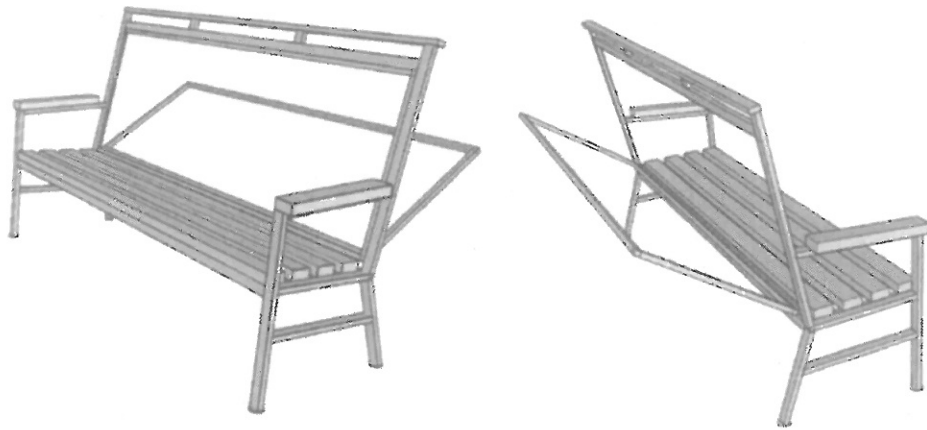

| Основные характеристики скамейки                                 |                          |
|--|--------------------------|
| Габаритные размеры   | 2070x1333x500 мм (ДхВхШ) |
| Материал каркаса   | Металлический профиль    |
| Материал сидения   | Деревянная доска         |
| Габариты рекламного поля, расположенного на спинке за оргстеклом | 1970x670 мм              |



5. Приложение 3 изложить в следующей редакции:

«Приложение 3  
к Схеме размещения рекламных  
конструкций на территории  
муниципального образования  
«Северодвинск»  
(I часть – город Северодвинск),  
утвержденной постановлением  
Администрации Северодвинска  
от 01.09.2014 № 441-па

**МЕСТА РАЗМЕЩЕНИЯ РЕКЛАМНЫХ  
КОНСТРУКЦИЙ ПО УЛИЦАМ ГОРОДА  
СЕВЕРОДВИНСКА**

Размещение рекламной конструкции по ул. Ломоносова.

Номер рекламной конструкции: 1-1.

Тип: щитовая установка.

Площадь информационных полей: 36 кв. м

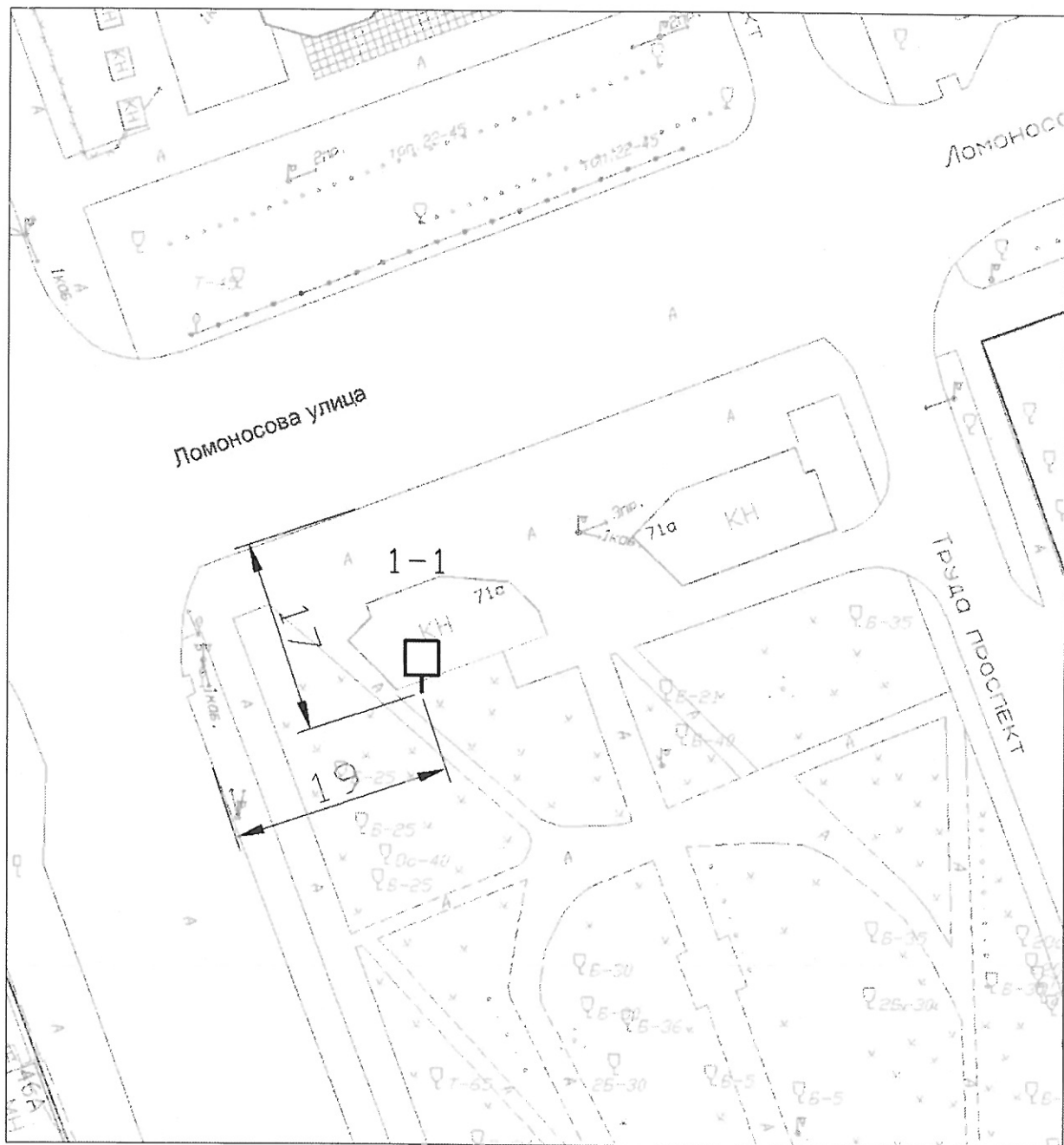

Размещение рекламной конструкции по ул. Ломоносова.

Номер рекламной конструкции: 1-2.

Тип: щитовая установка.

Площадь информационных полей: 36 кв. м

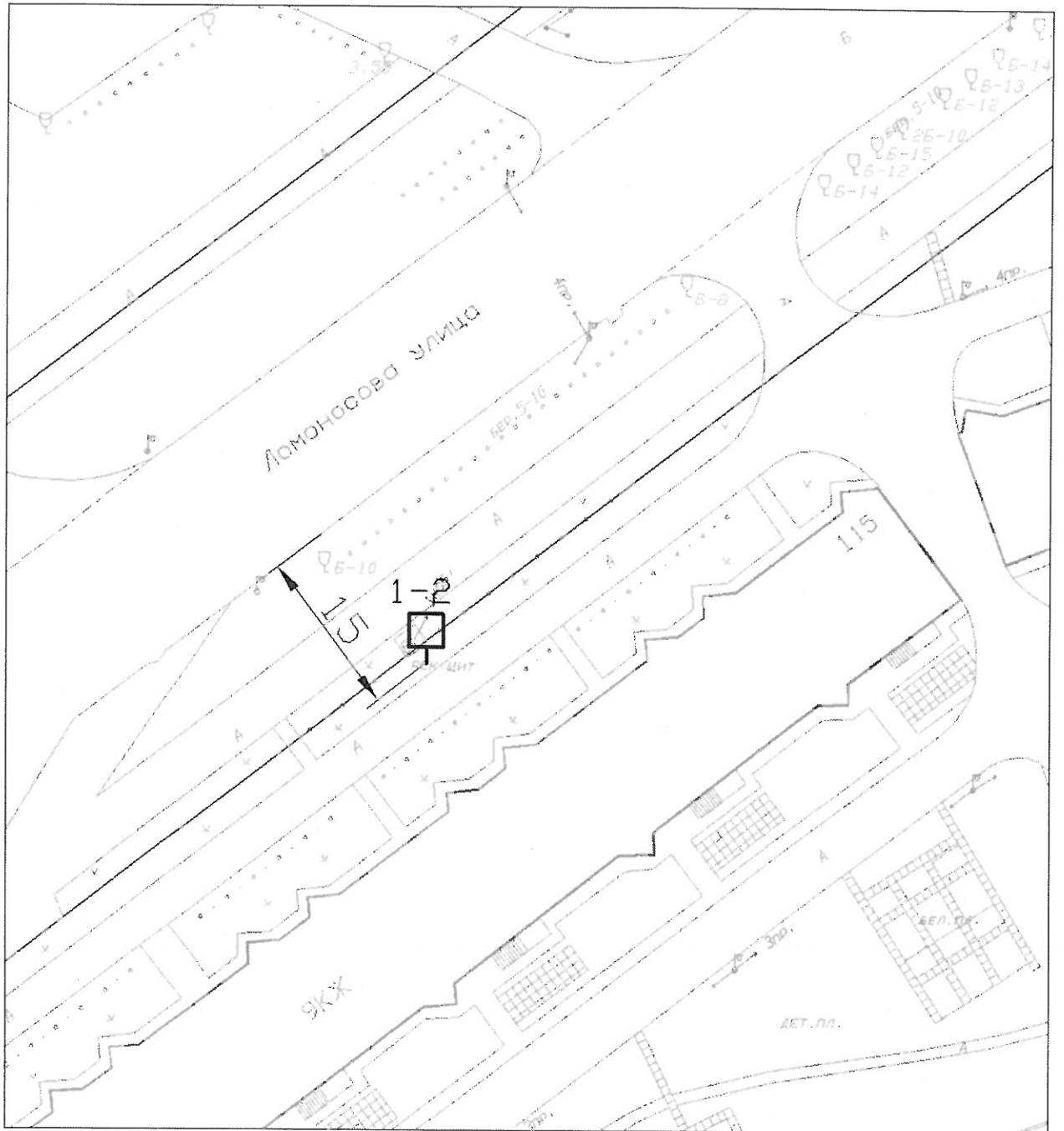

Размещение рекламной конструкции по ул. Ломоносова.  
Номер рекламной конструкции: 1-3.  
Тип: щитовая установка.  
Площадь информационных полей: 36 кв. м

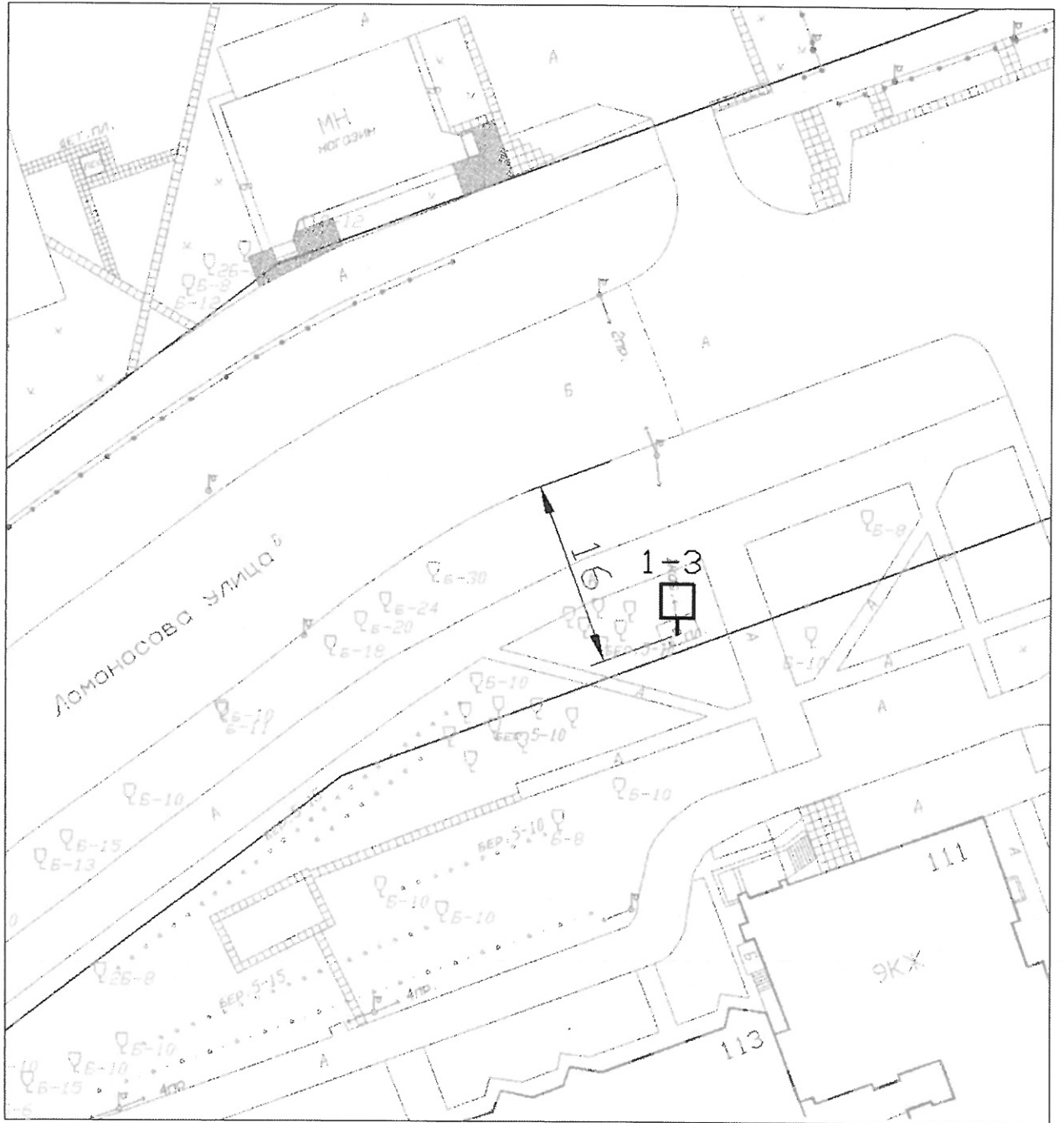

Размещение рекламной конструкции по ул. Ломоносова.

Номер рекламной конструкции: 1-4.

Тип: щитовая установка.

Площадь информационных полей: 36 кв. м

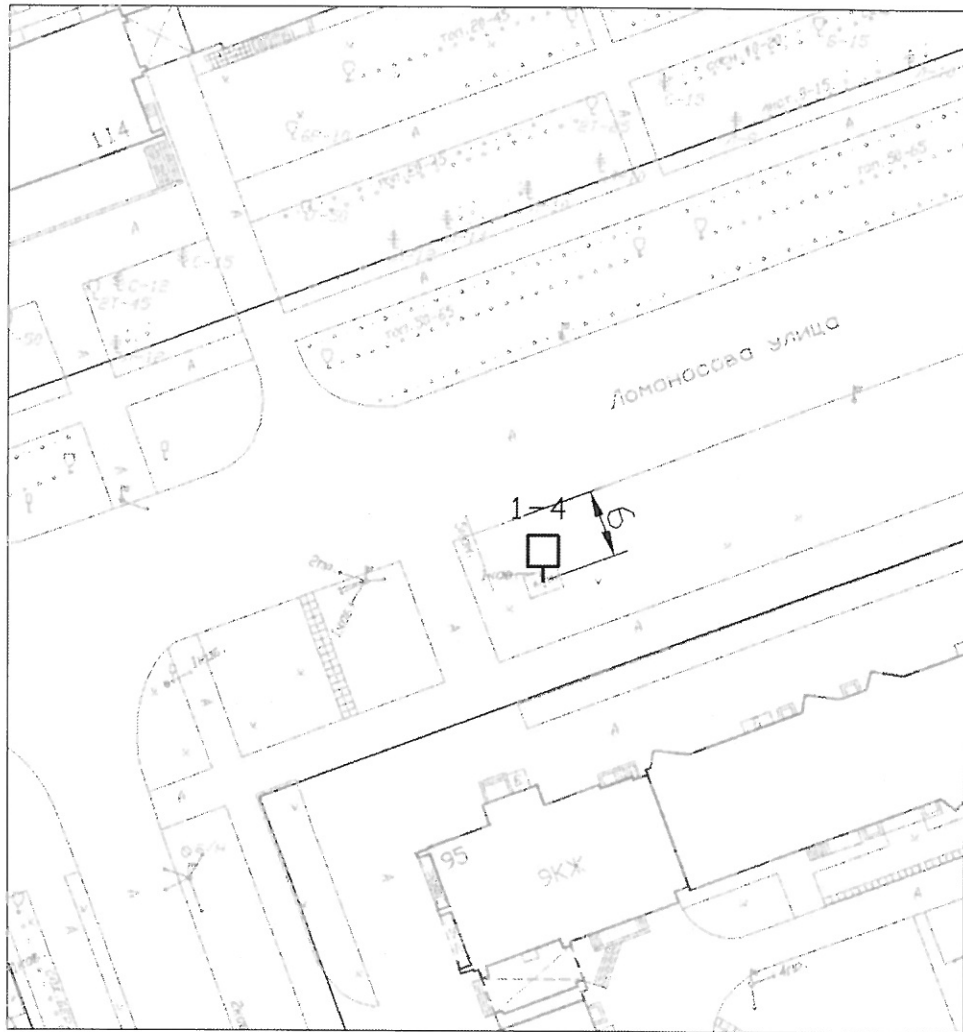

Размещение рекламной конструкции по ул. Ломоносова.

Номер рекламной конструкции: 1-5.

Тип: сити-формат.

Площадь информационных полей: 4,32 кв. м

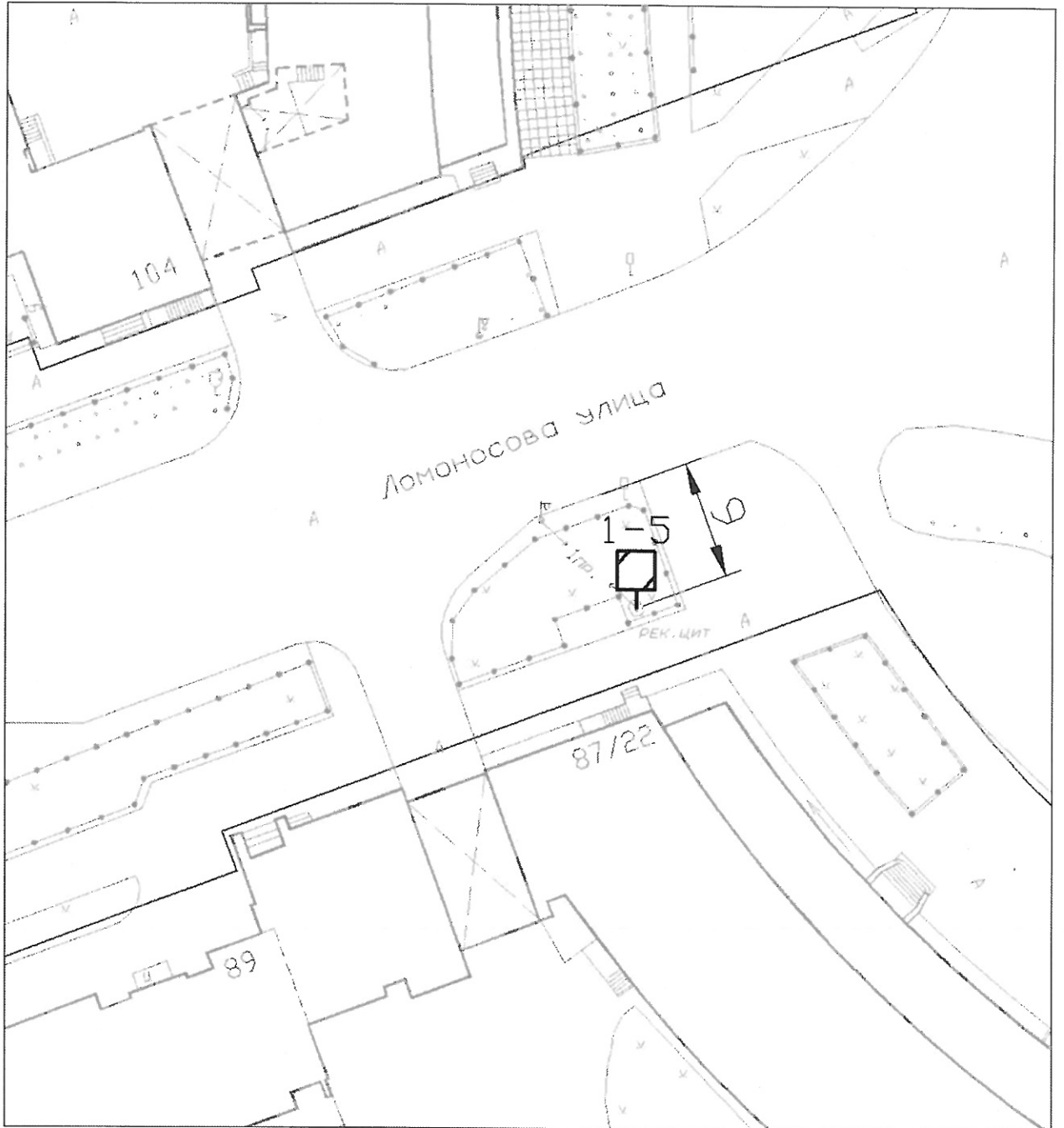

Размещение рекламной конструкции по ул. Ломоносова.  
Номер рекламной конструкции: 1-6.  
Тип: щитовая установка.  
Площадь информационных полей: 36 кв. м

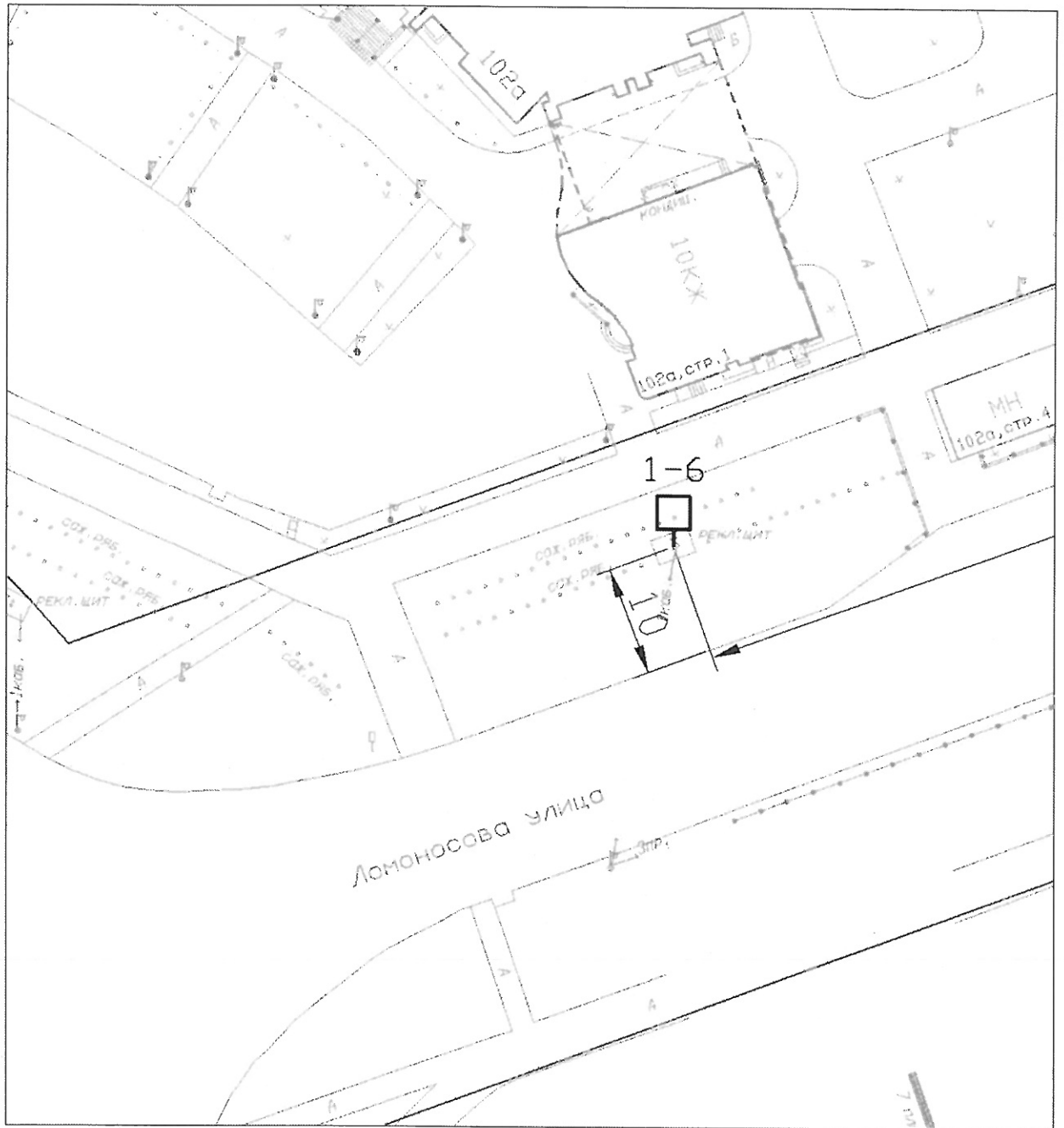

Размещение рекламной конструкции по ул. Ломоносова.

Номер рекламной конструкции: 1-7.

Тип: щитовая установка.

Площадь информационных полей: 36 кв. м

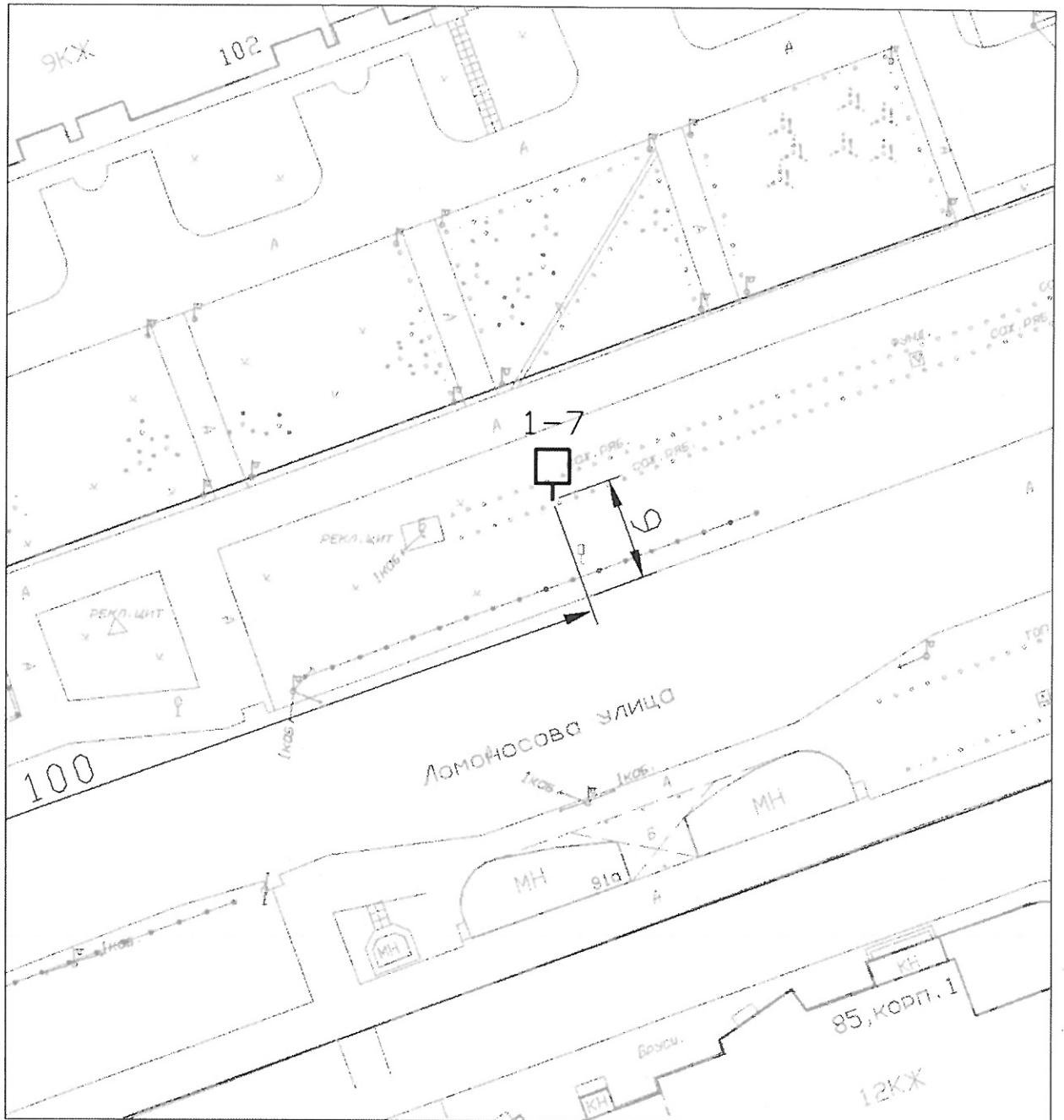



Размещение рекламной конструкции по ул. Ломоносова.

Номер рекламной конструкции: 1-8.

Тип: щитовая установка.

Площадь информационных полей: 36 кв. м

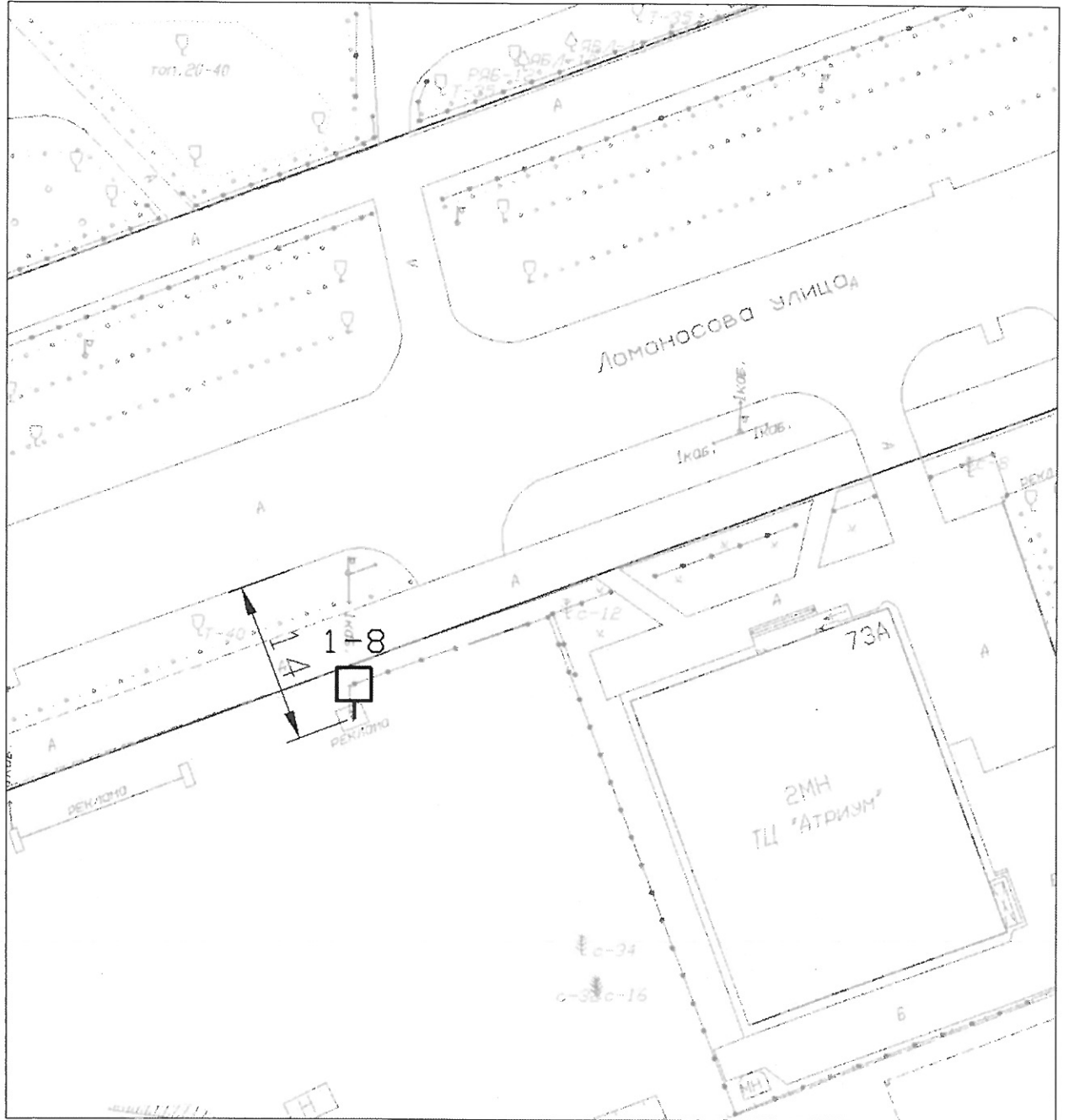

Размещение рекламной конструкции по ул. Ломоносова.

Номер рекламной конструкции: 1-9.

Тип: щитовая установка.

Площадь информационных полей: 36 кв. м

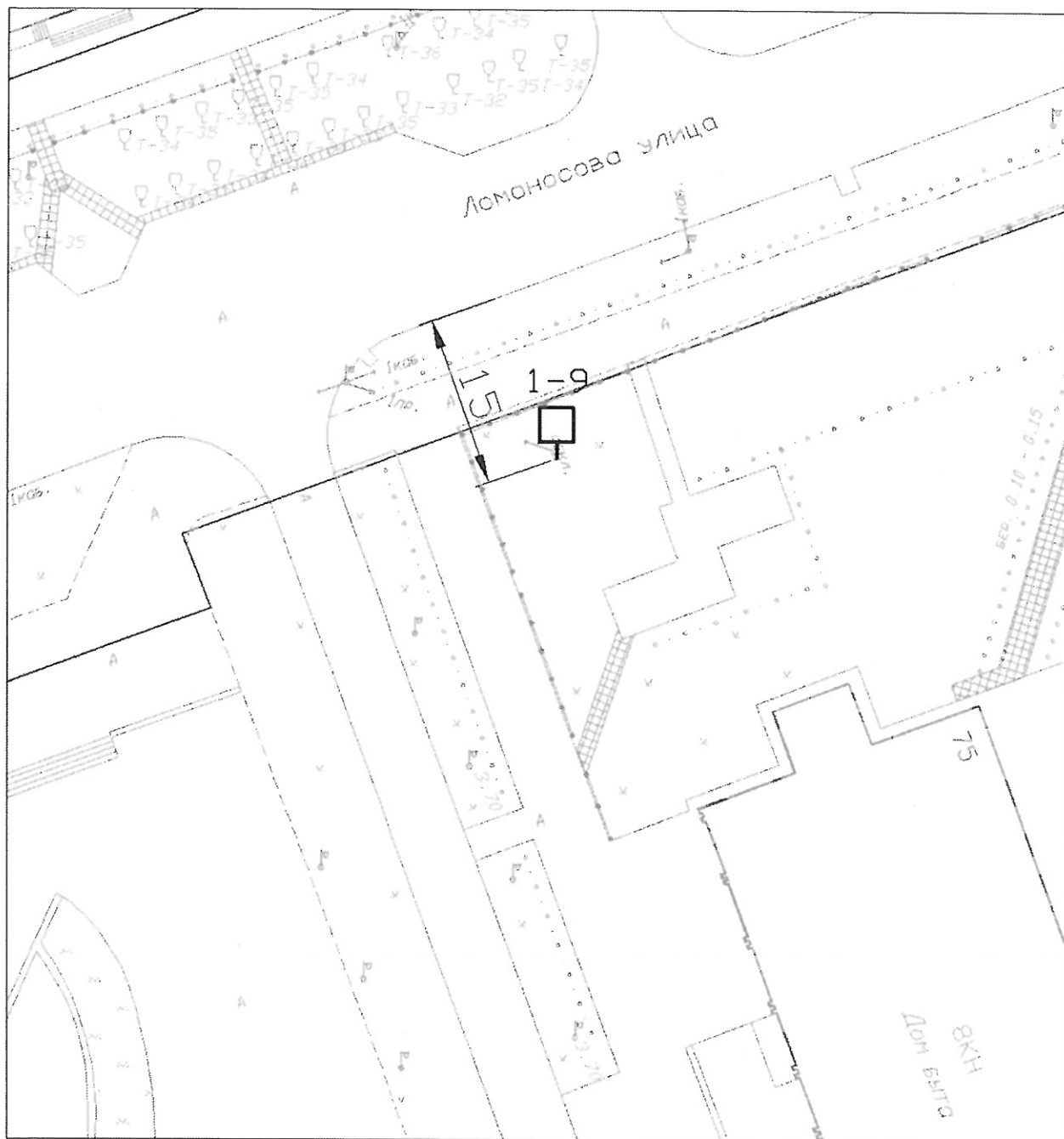

Размещение рекламной конструкции по ул. Ломоносова.

Номер рекламной конструкции: 1-10.

Тип: сити-формат.

Площадь информационных полей: 4,32 кв. м

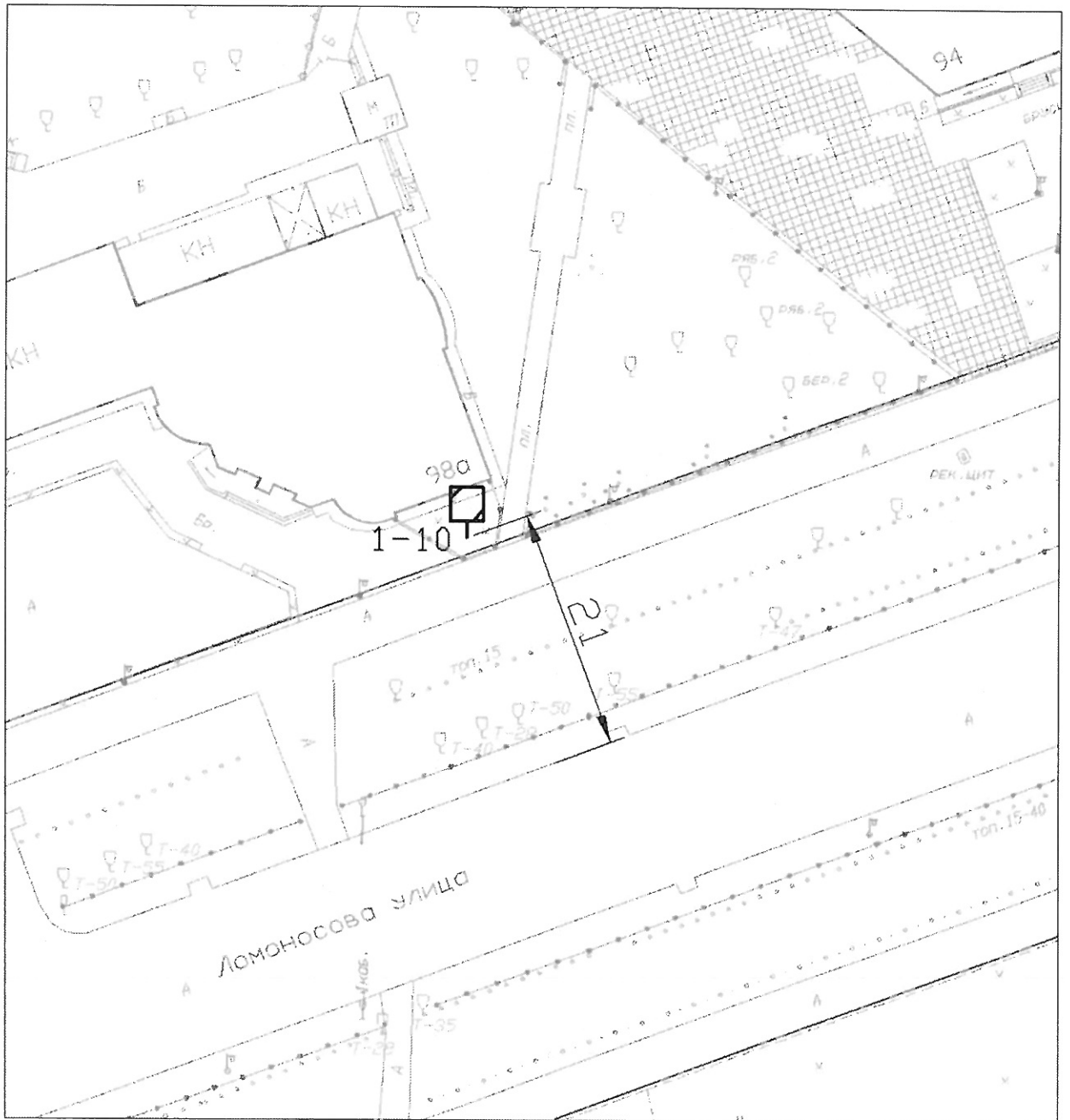

Размещение рекламной конструкции по ул. Ломоносова.  
Номер рекламной конструкции: 1-11.  
Тип: щитовая установка.  
Площадь информационных полей: 36 кв. м

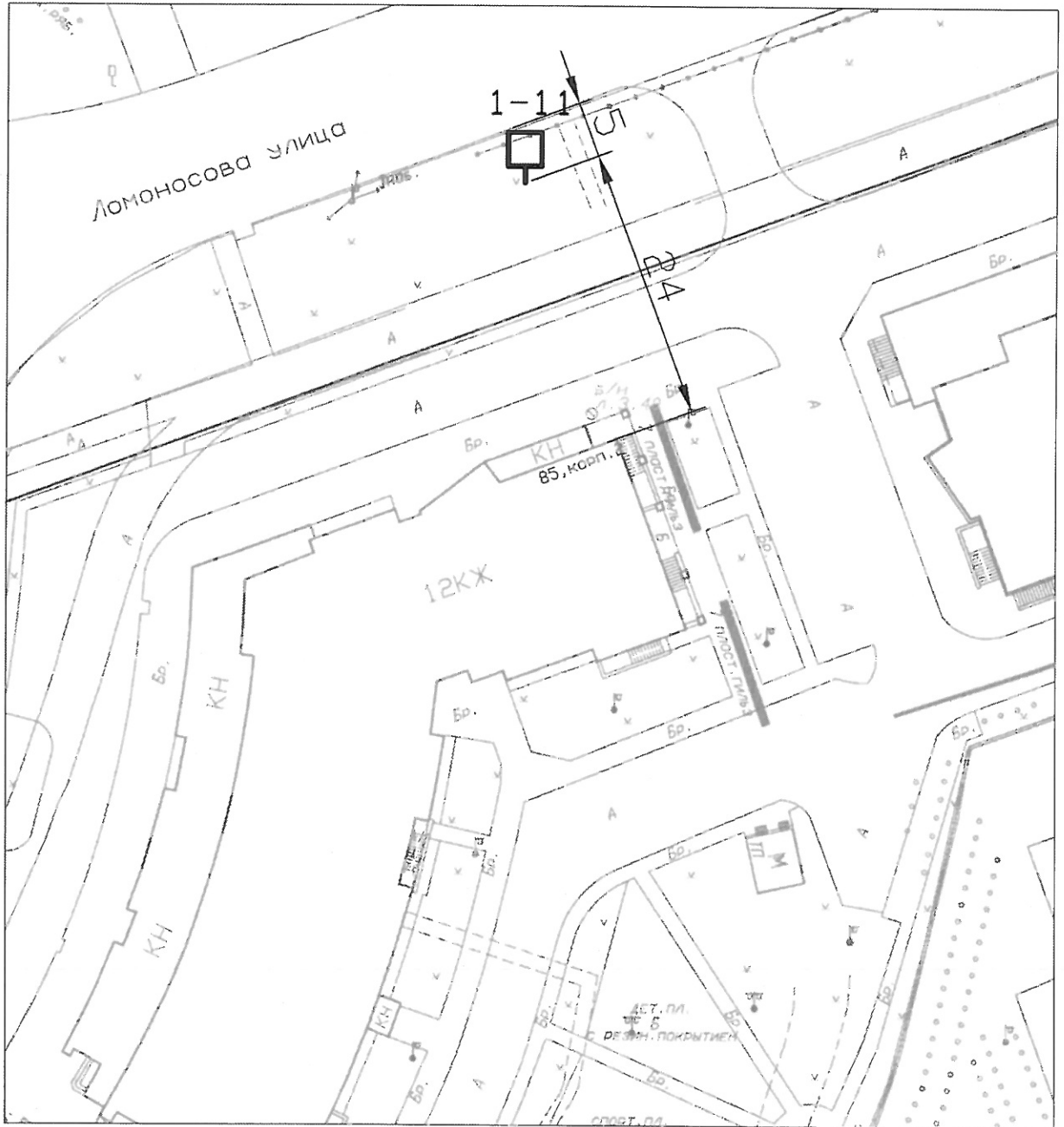

Размещение рекламной конструкции по просп. Морскому.

Номер рекламной конструкции: 2-1.

Тип: щитовая установка.

Площадь информационных полей: 36 кв. м

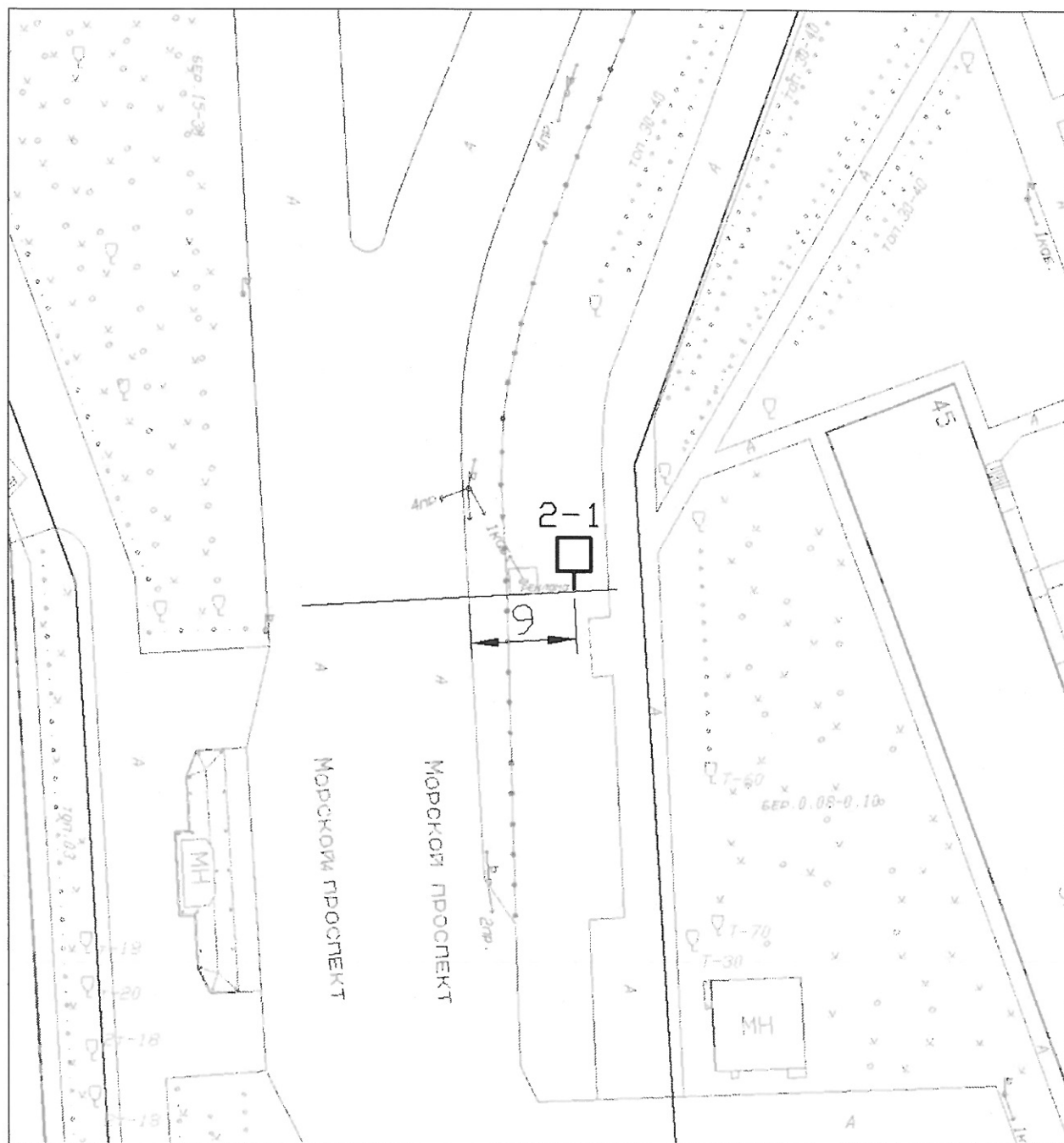

Размещение рекламной конструкции по просп. Морскому.

Номер рекламной конструкции: 2-2.

Тип: щитовая установка.

Площадь информационных полей: 36 кв. м

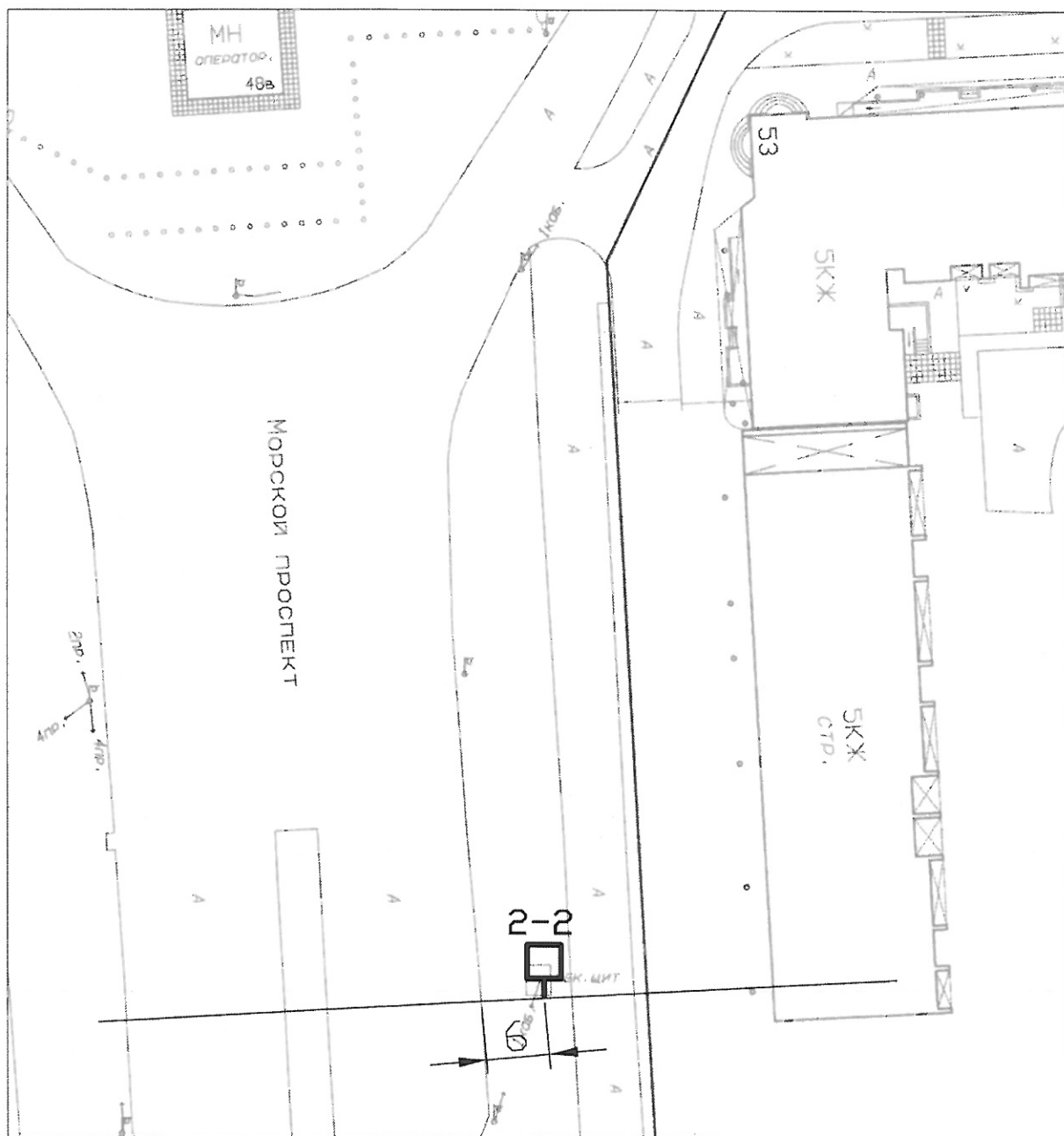

Размещение рекламной конструкции по ш. Архангельскому.

Номер рекламной конструкции: 3-1.

Тип: суперсайт.

Площадь информационных полей: 150 кв. м

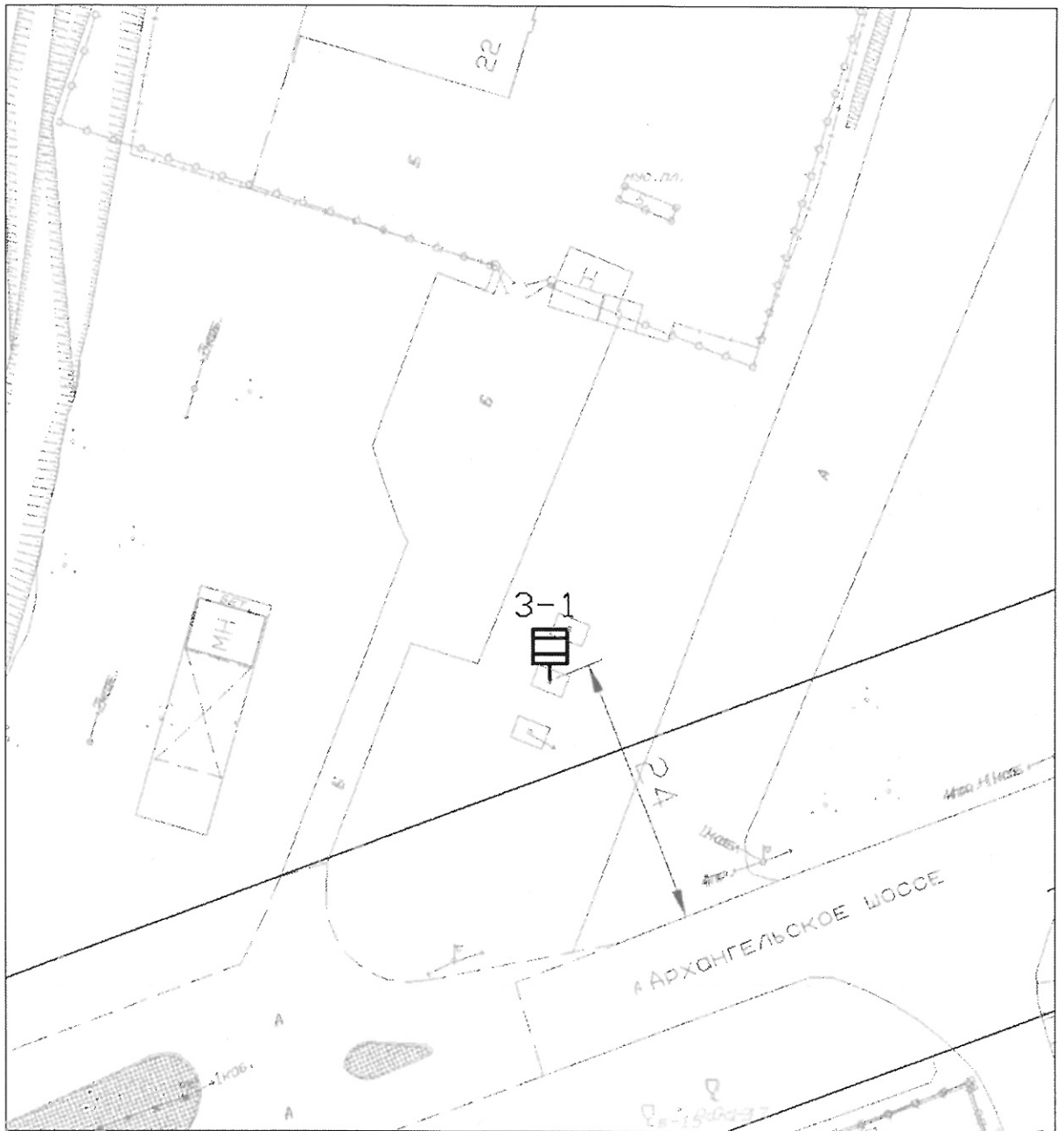

Размещение рекламной конструкции по ш. Архангельскому.  
Номер рекламной конструкции: 3-2.  
Тип: щитовая установка.  
Площадь информационных полей: 36 кв. м

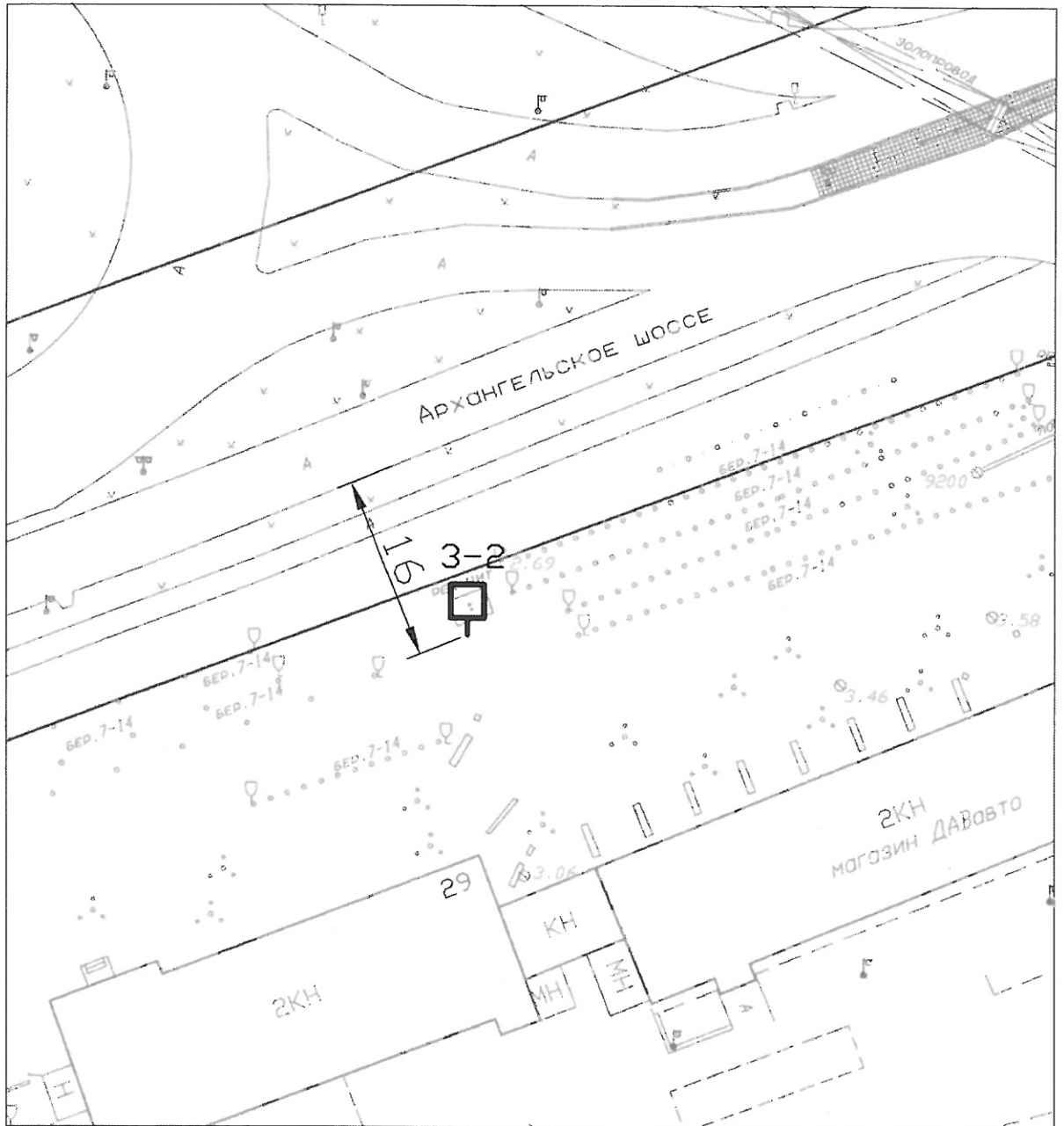



**Размещение рекламной конструкции по ш. Архангельскому.**  
**Номер рекламной конструкции: 3-3.**  
**Тип: щитовая установка.**  
**Площадь информационных полей: 36 кв. м**

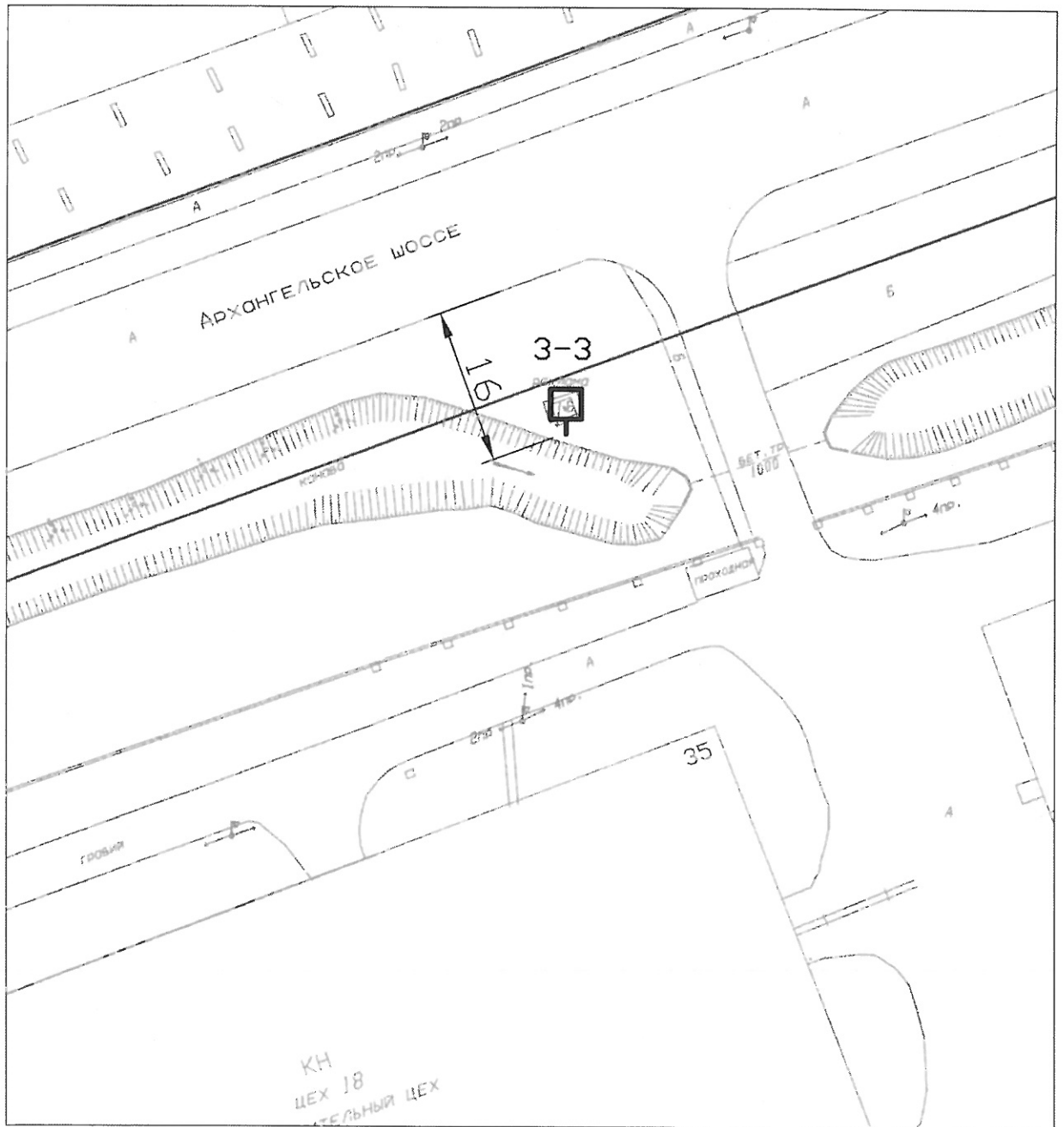

Размещение рекламной конструкции по ш. Архангельскому.

Номер рекламной конструкции: 3-4.

Тип: сити-формат.

Площадь информационных полей: 4,32 кв. м

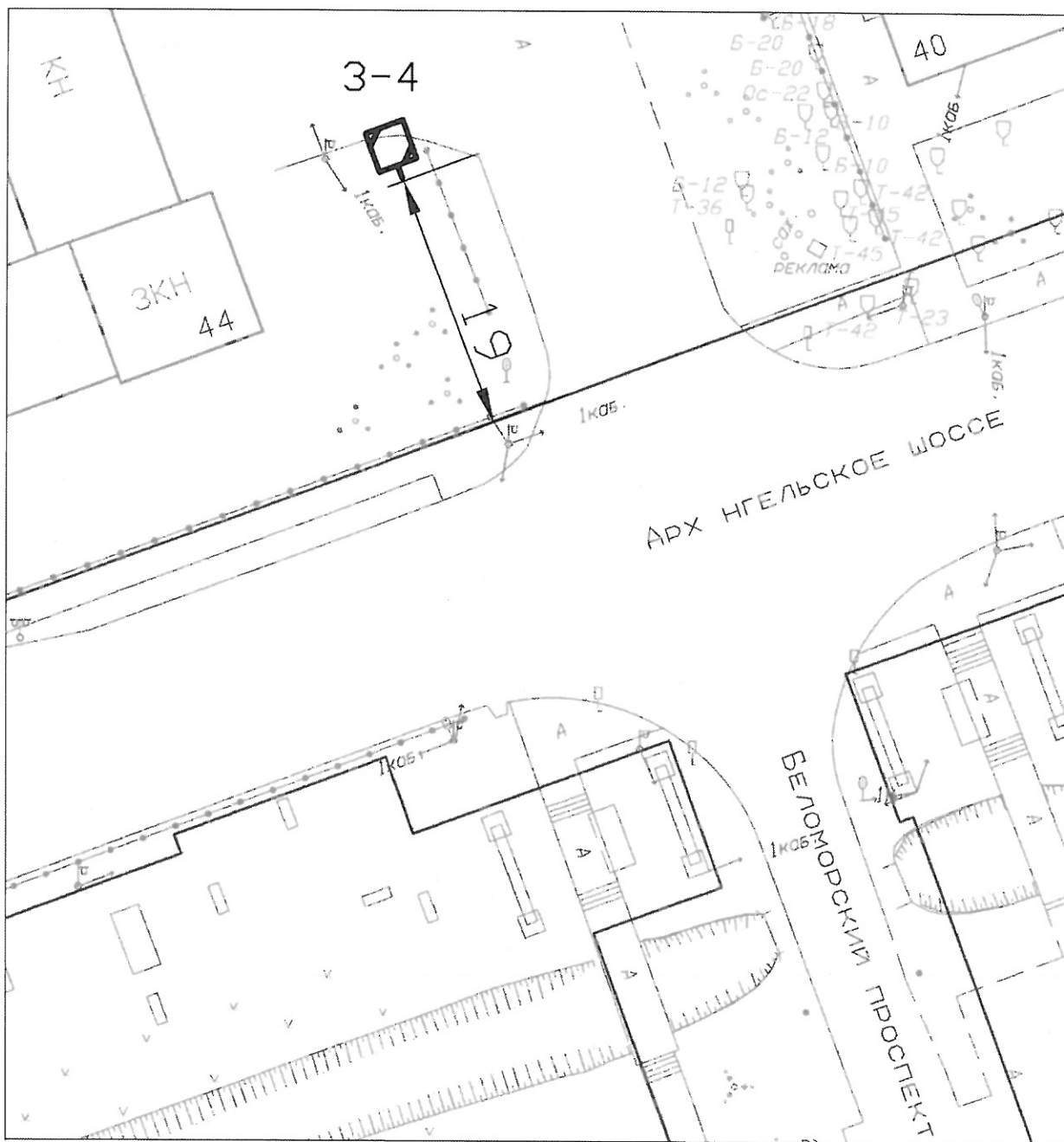

Размещение рекламной конструкции по ш. Архангельскому.

Номер рекламной конструкции: 3-5.

Тип: сити-формат.

Площадь информационных полей: 4,32 кв. м

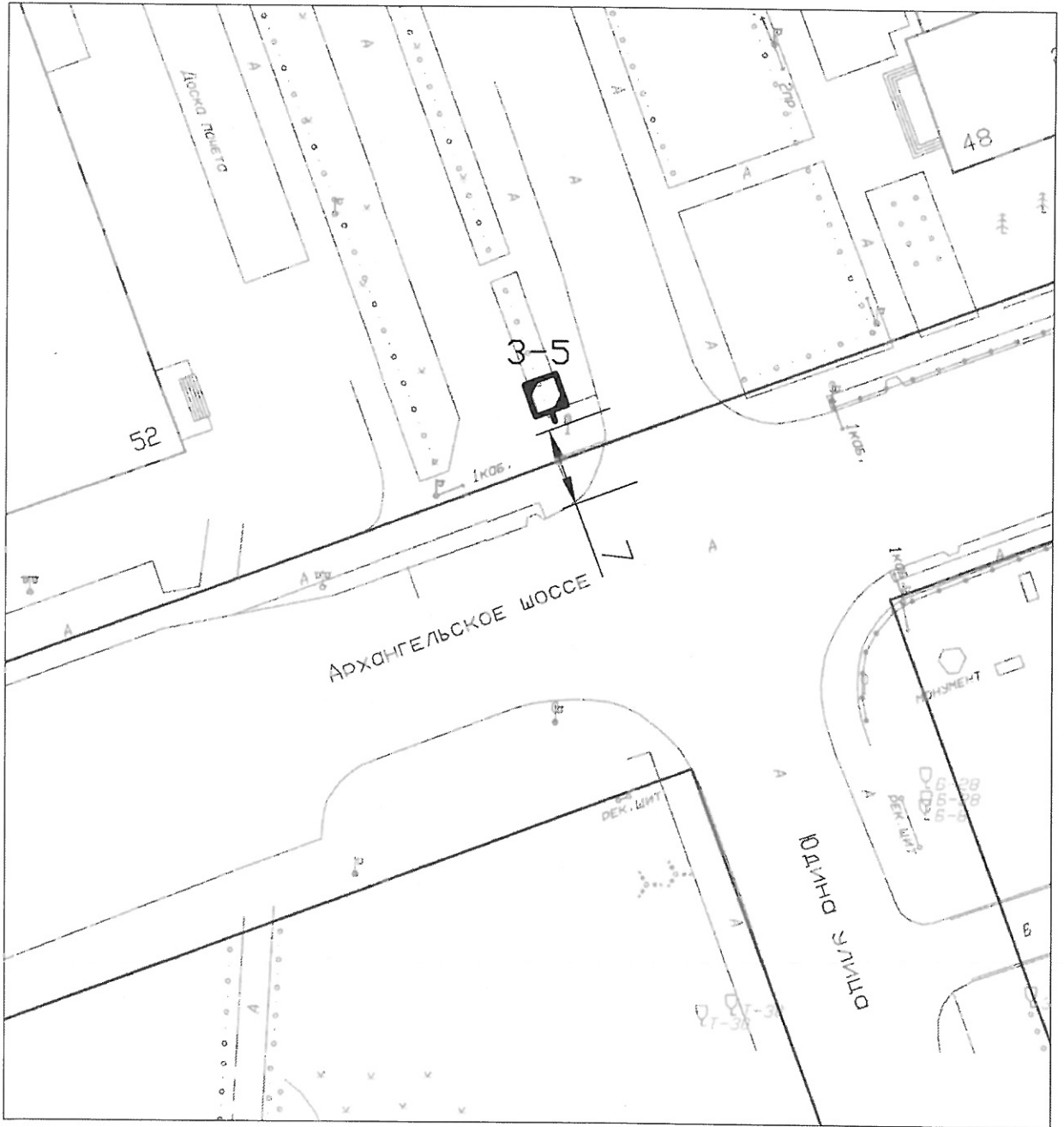

Размещение рекламной конструкции по ш. Архангельскому.  
Номер рекламной конструкции: 3-6.  
Тип: сити-формат.  
Площадь информационных полей: 4,32 кв. м

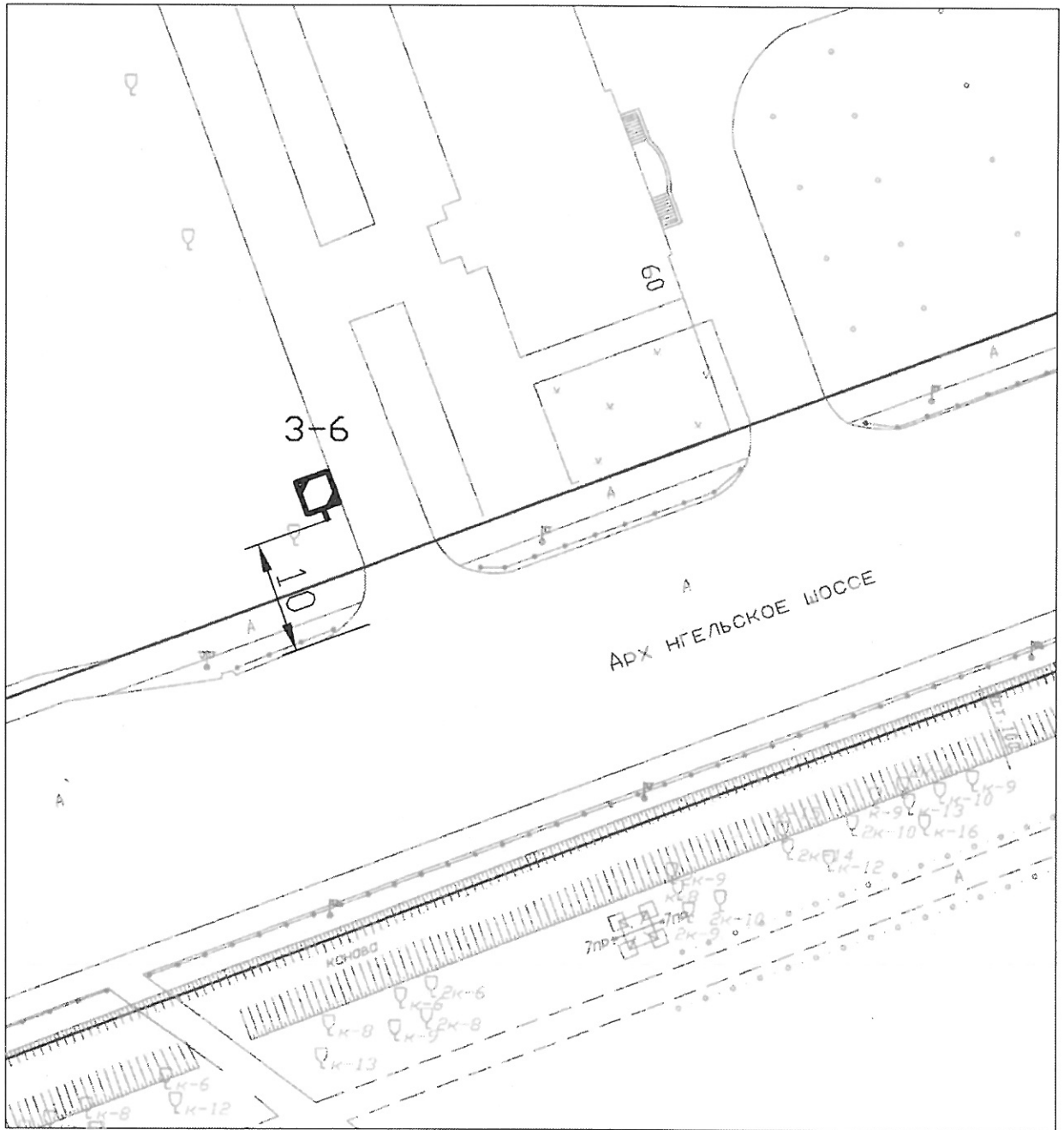

Размещение рекламной конструкции по ш. Архангельскому.

Номер рекламной конструкции: 3-7.

Тип: сити-формат.

Площадь информационных полей: 4,32 кв. м

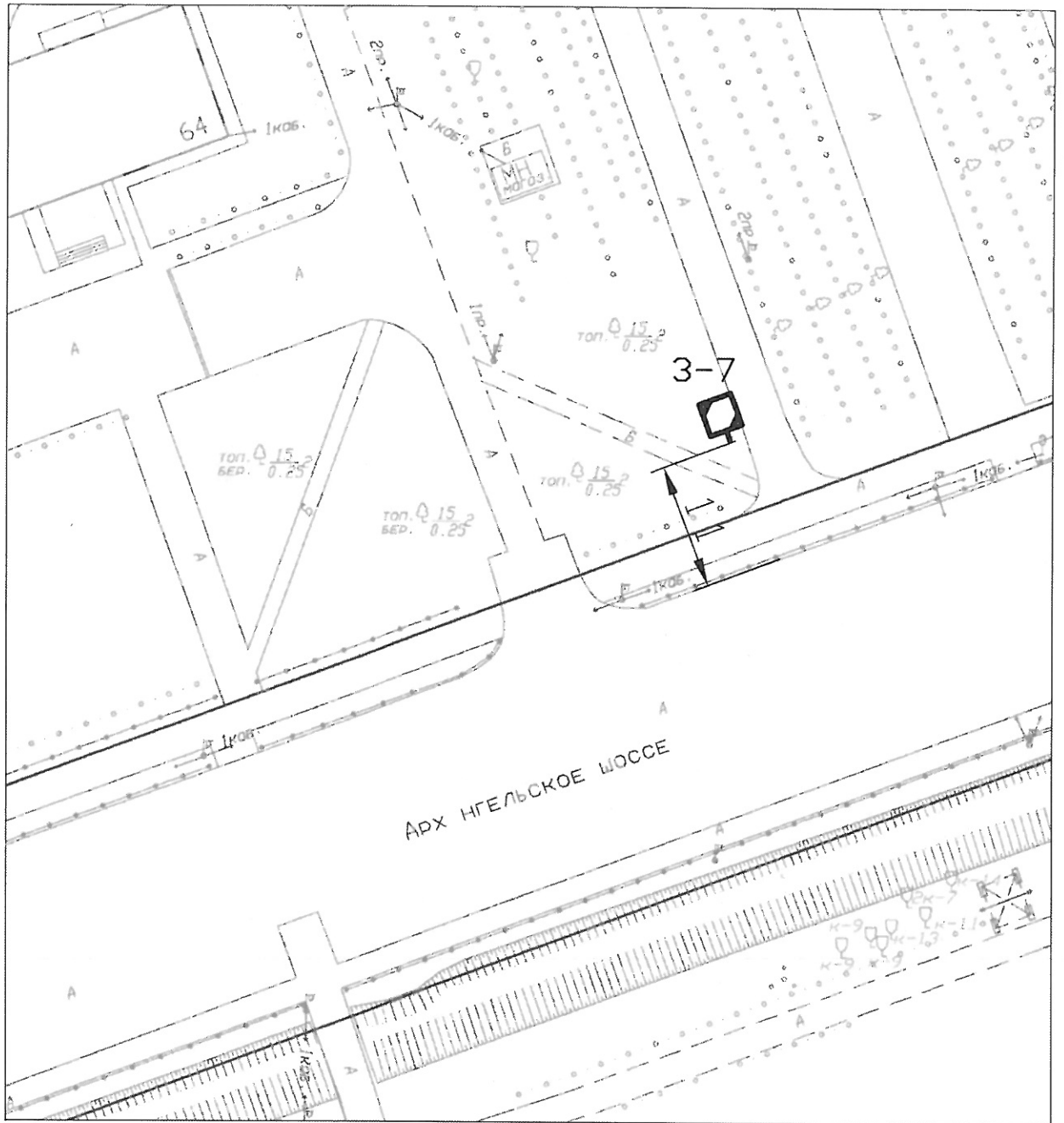

Размещение рекламной конструкции по ш. Архангельскому.

Номер рекламной конструкции: 3-8.

Тип: щитовая установка.

Площадь информационных полей: 36 кв. м

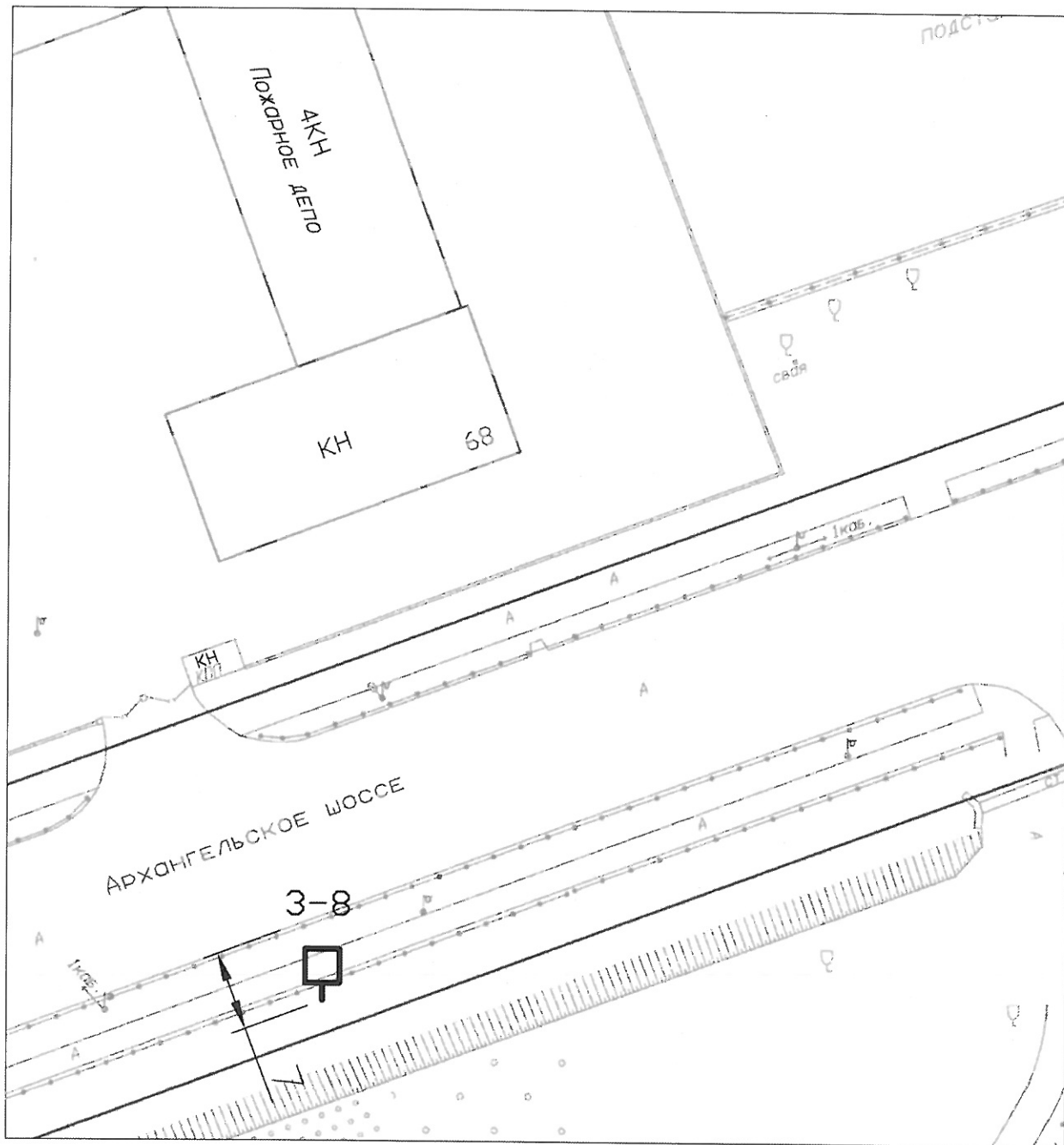

Размещение рекламной конструкции по ш. Архангельскому.

Номер рекламной конструкции: 3-9.

Тип: сити-формат.

Площадь информационных полей: 4,32 кв. м

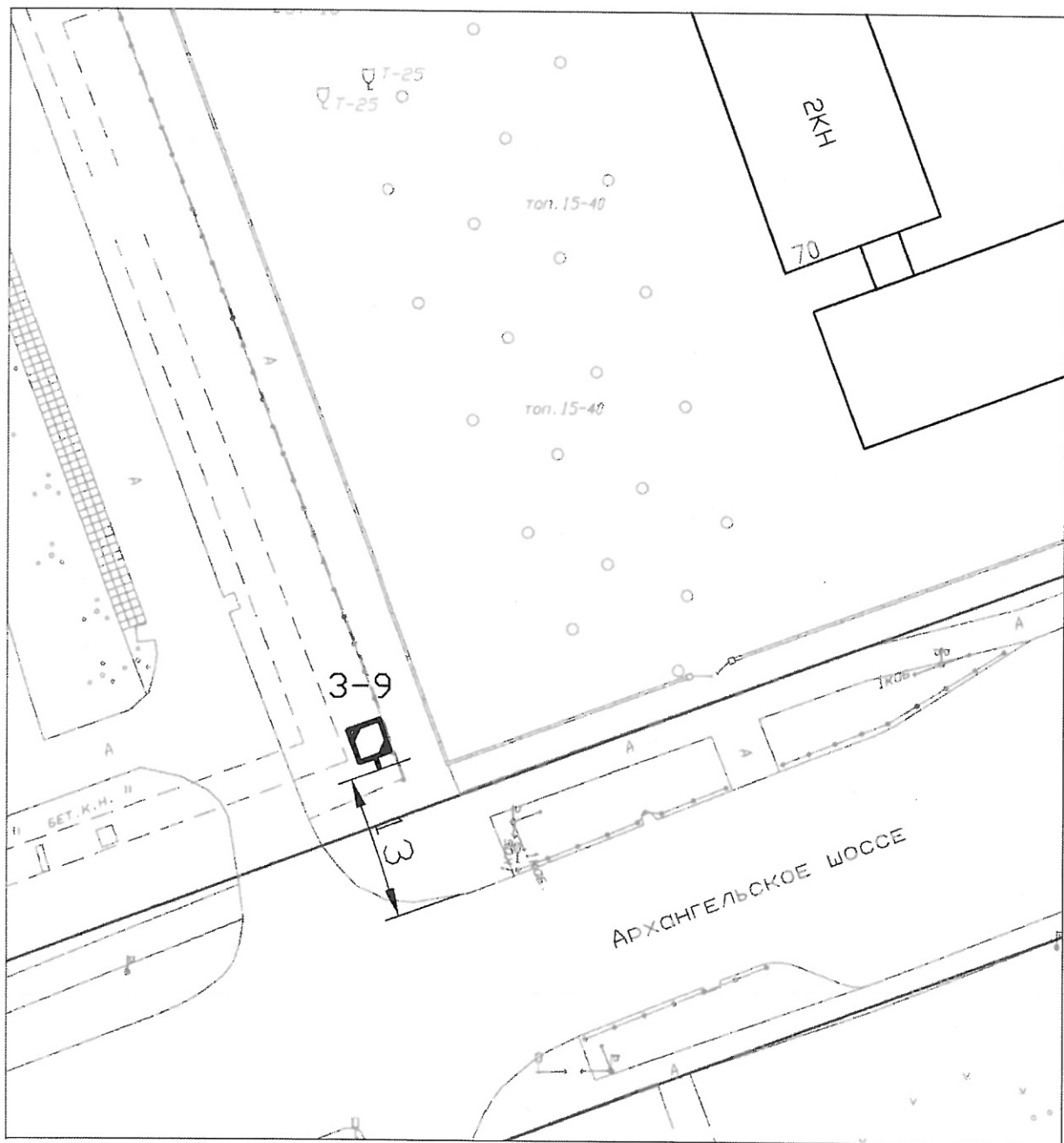

Размещение рекламной конструкции по ш. Архангельскому.

Номер рекламной конструкции: 3-10.

Тип: щитовая установка.

Площадь информационных полей: 36 кв. м

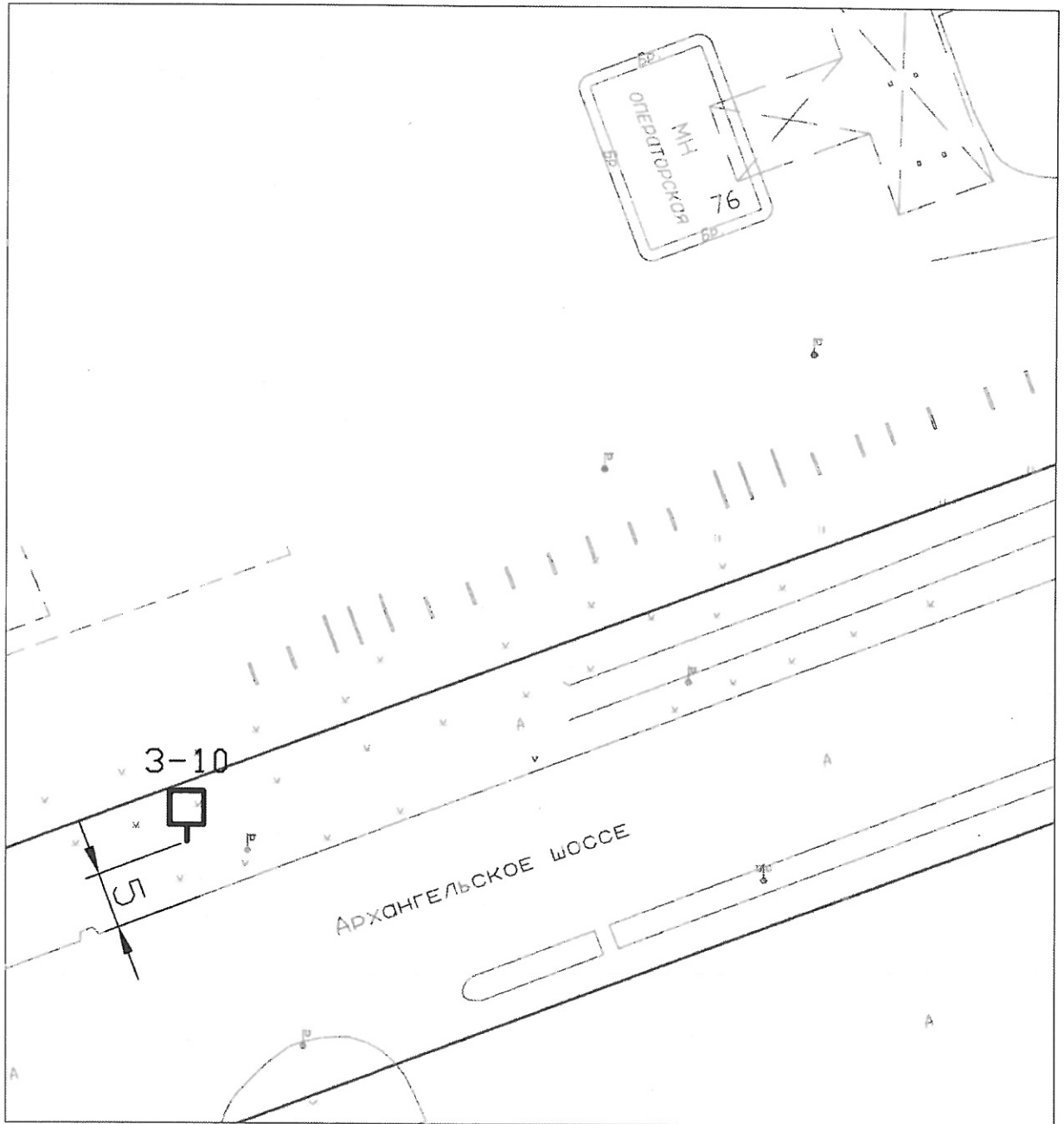



Размещение рекламной конструкции по ш. Архангельскому.

Номер рекламной конструкции: 3-11.

Тип: щитовая установка.

Площадь информационных полей: 36 кв. м

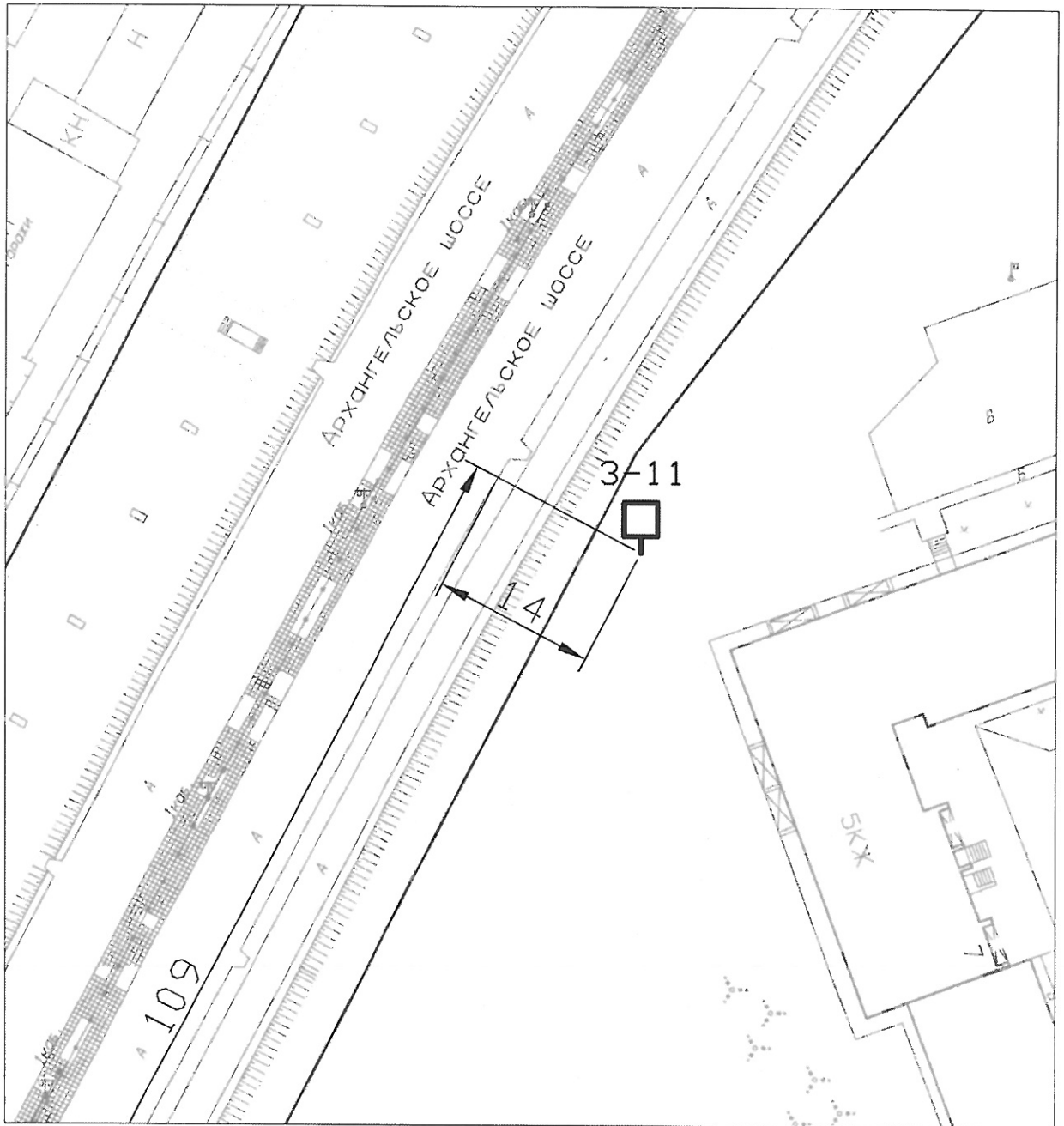

Размещение рекламной конструкции по ш. Архангельскому.

Номер рекламной конструкции: 3-12.

Тип: щитовая установка.

Площадь информационных полей: 36 кв. м

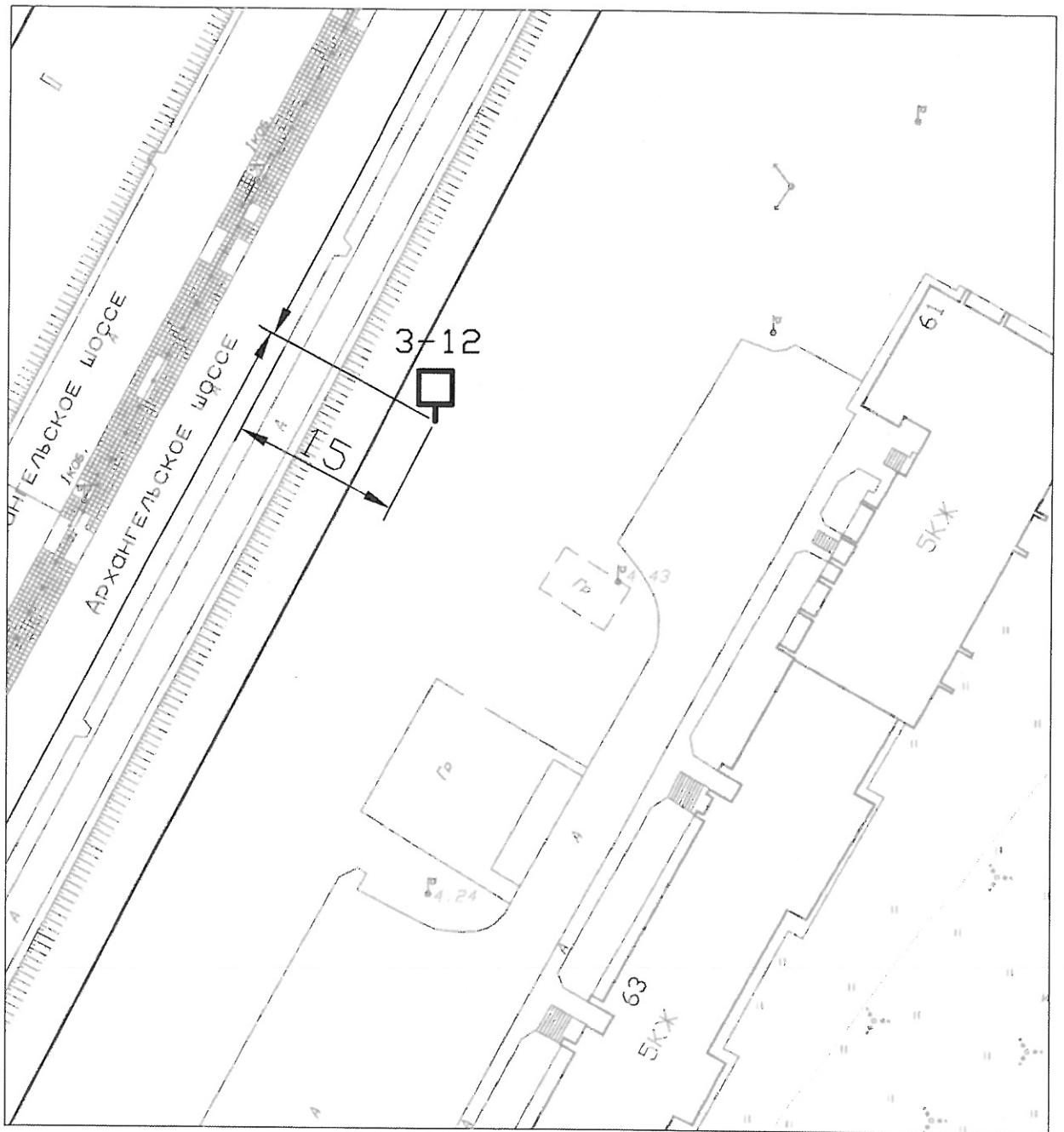

Размещение рекламной конструкции по ш. Архангельскому.

Номер рекламной конструкции: 3-13.

Тип: щитовая установка.

Площадь информационных полей: 36 кв. м

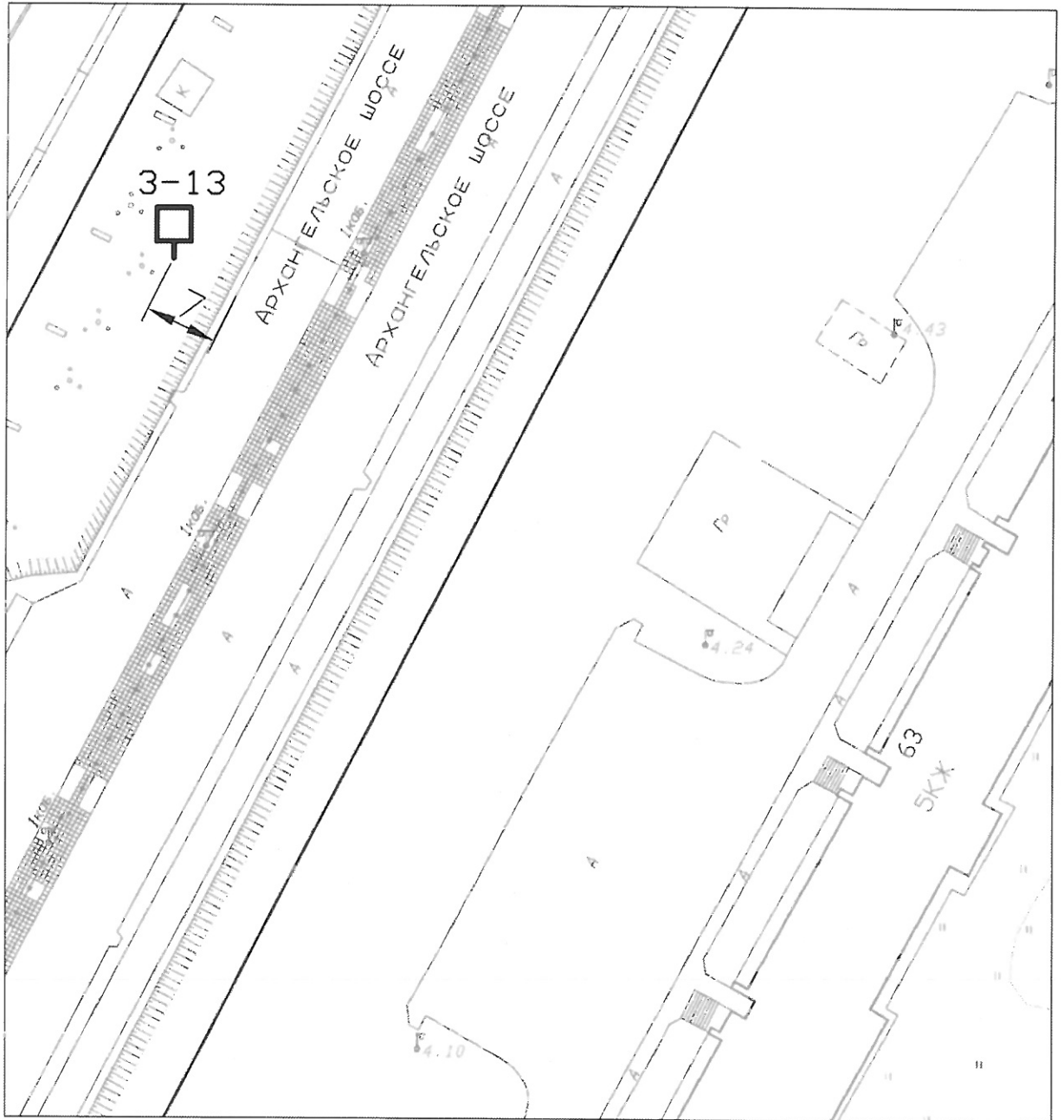

Размещение рекламной конструкции по ш. Архангельскому.

Номер рекламной конструкции: 3-14.

Тип: щитовая установка.

Площадь информационных полей: 36 кв. м

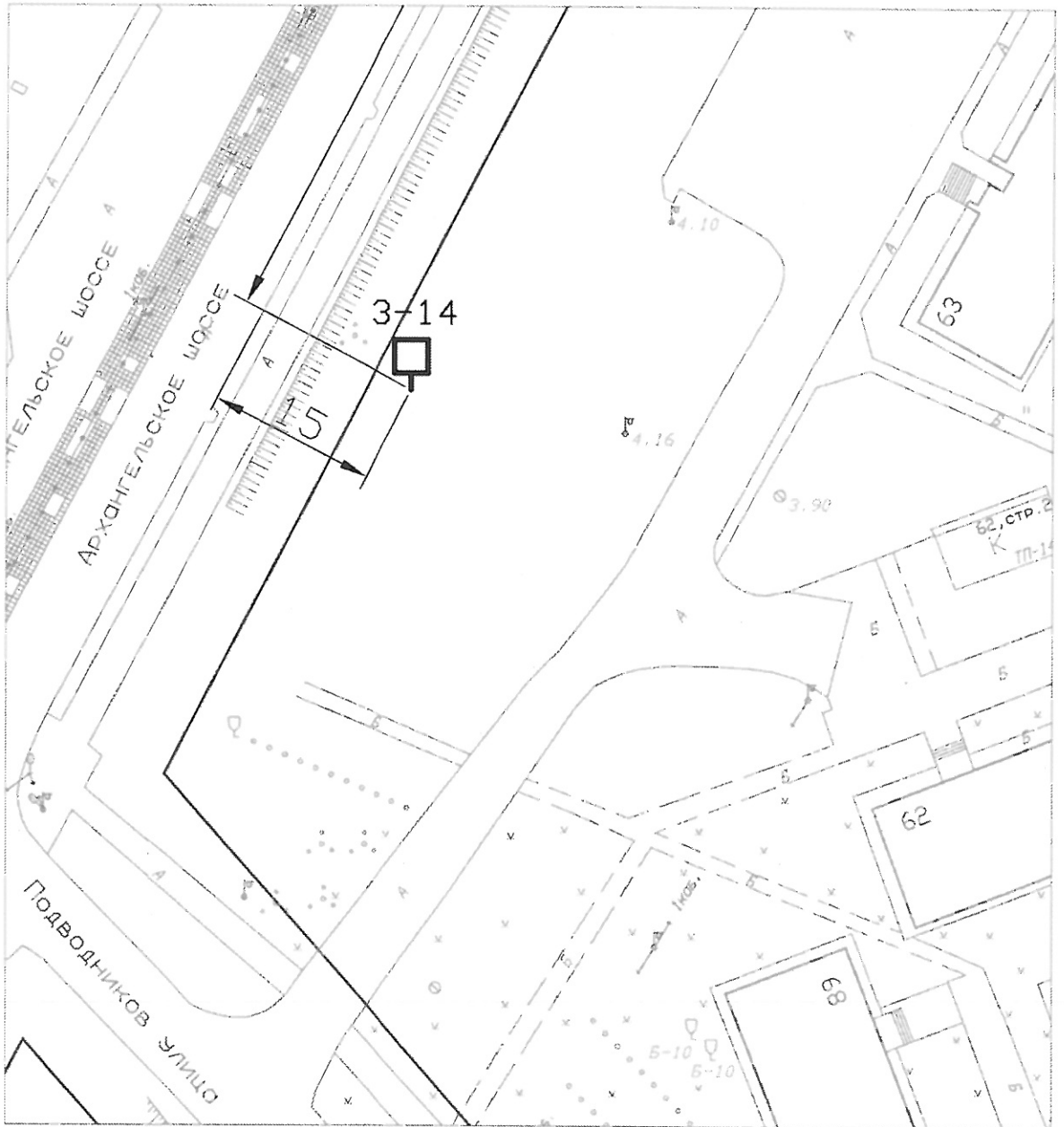

Размещение рекламной конструкции по ш. Архангельскому.

Номер рекламной конструкции: 3-15.

Тип: щитовая установка.

Площадь информационных полей: 36 кв. м

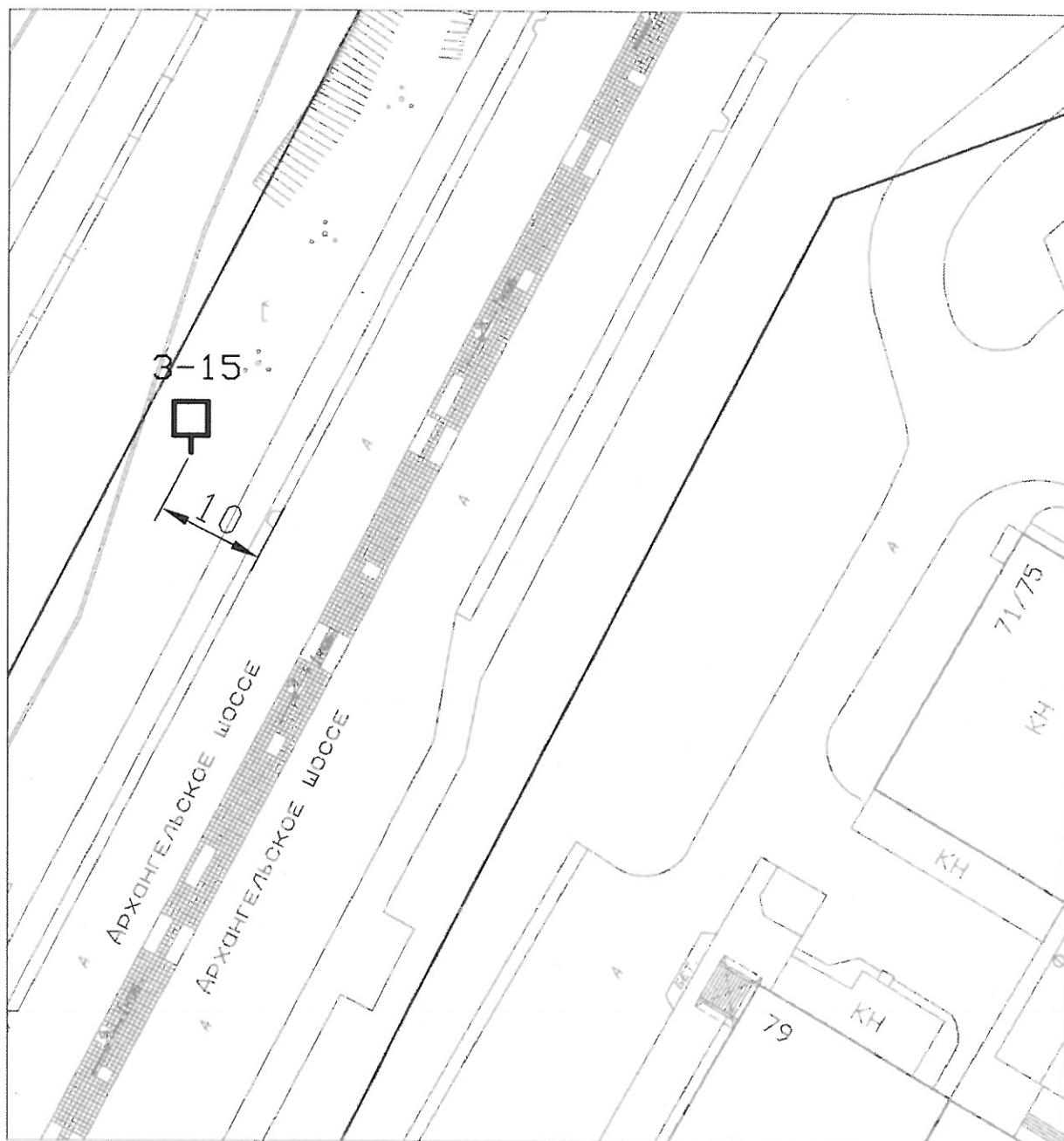

Размещение рекламной конструкции по ш. Архангельскому.  
Номер рекламной конструкции: 3-16.  
Тип: щитовая установка.  
Площадь информационных полей: 36 кв. м

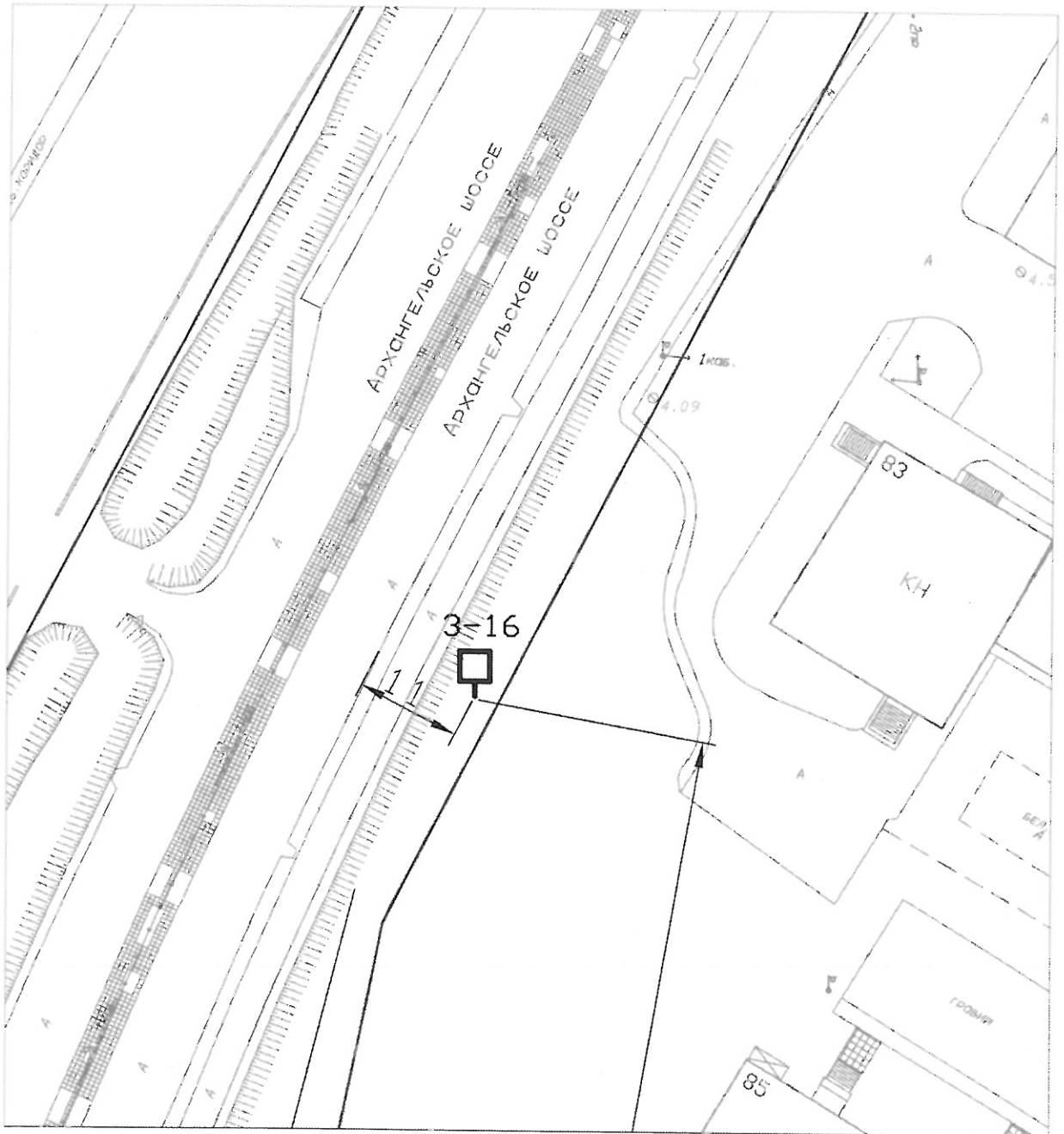

Размещение рекламной конструкции по ш. Архангельскому.

Номер рекламной конструкции: 3-17.

Тип: щитовая установка.

Площадь информационных полей: 36 кв. м

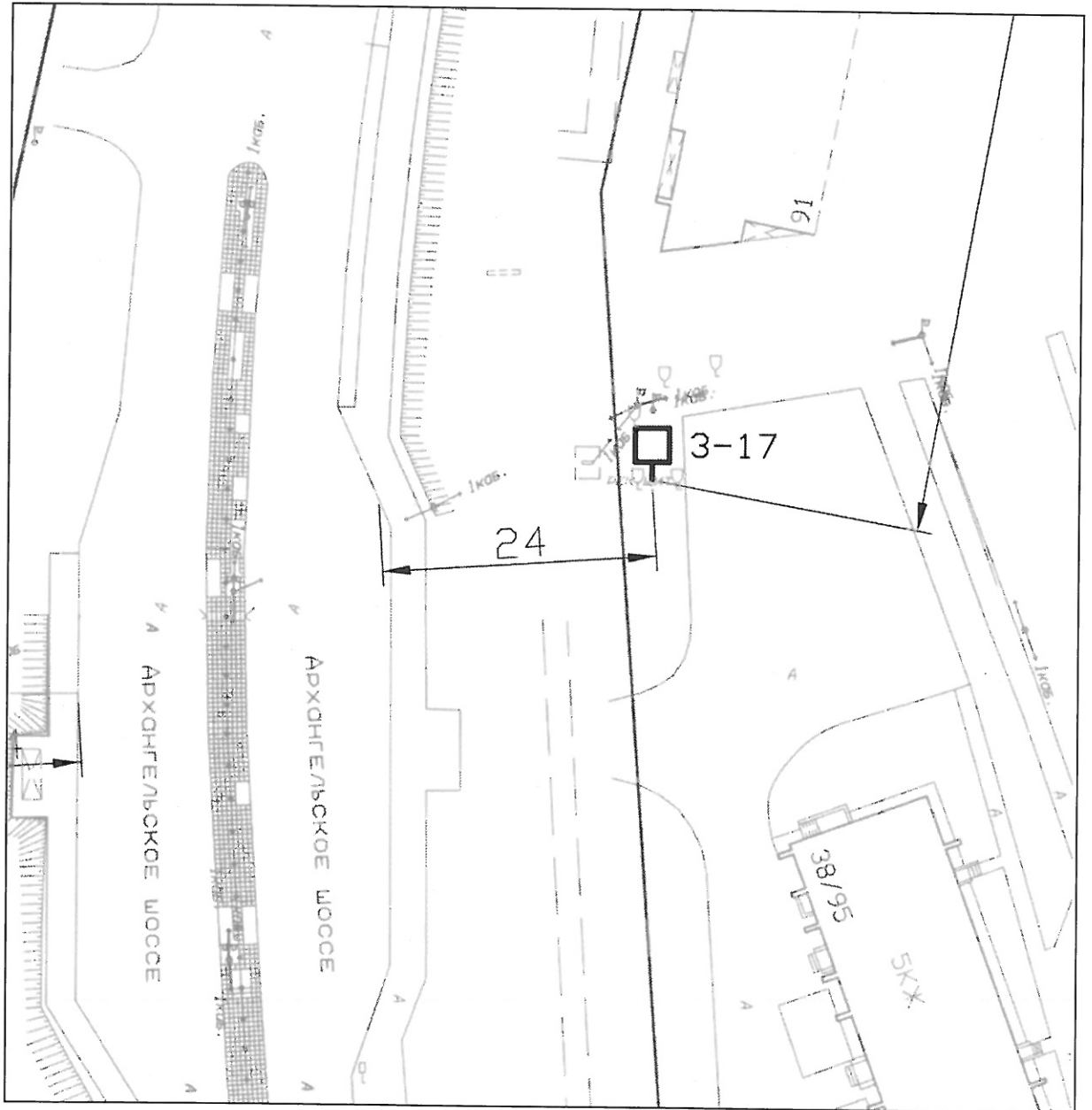

Размещение рекламной конструкции по ш. Архангельскому.

Номер рекламной конструкции: 3-18.

Тип: щитовая установка.

Площадь информационных полей: 36 кв. м

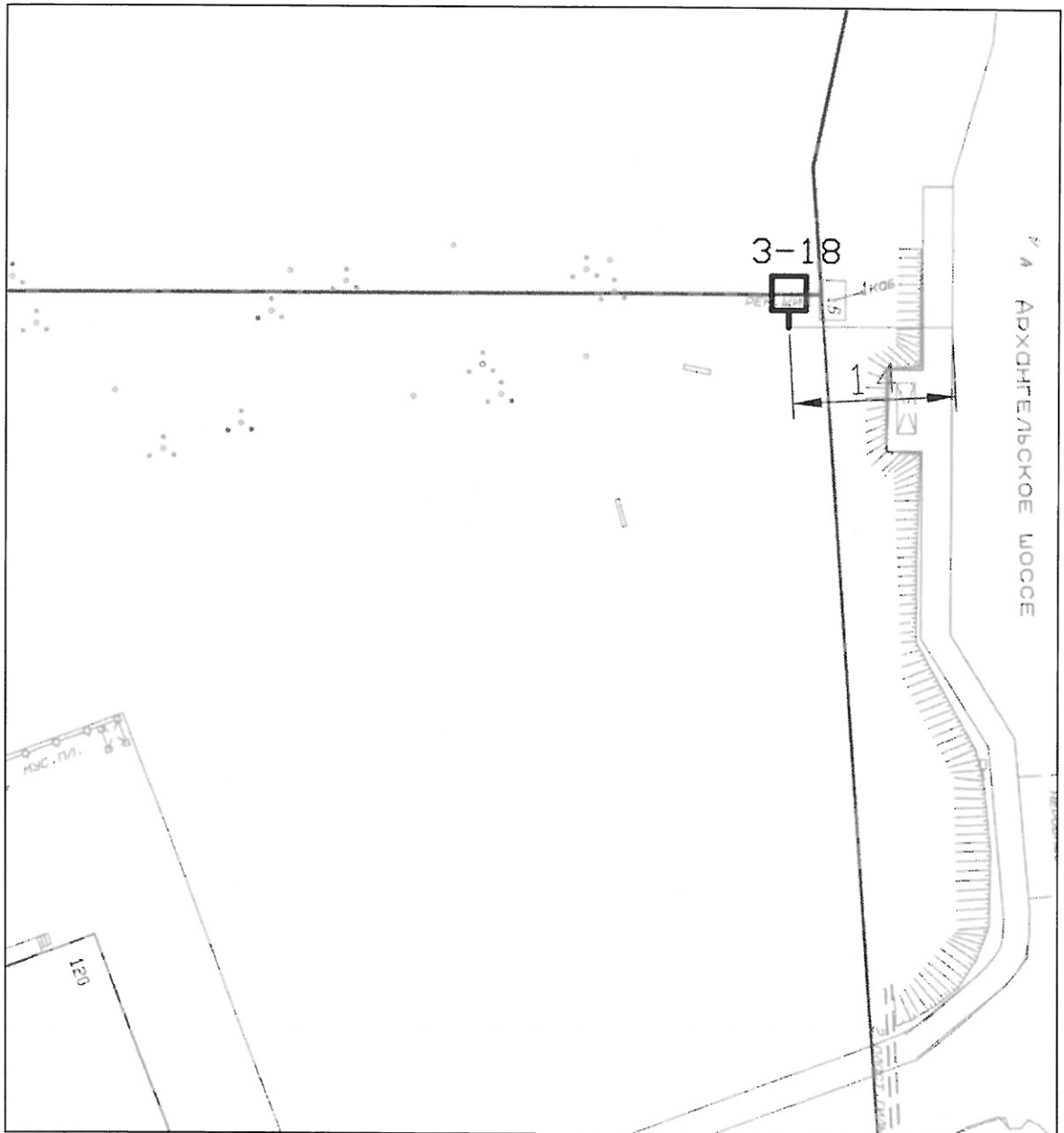



Размещение рекламной конструкции по ш. Архангельскому.

Номер рекламной конструкции: 3-19.

Тип: щитовая установка.

Площадь информационных полей: 36 кв. м

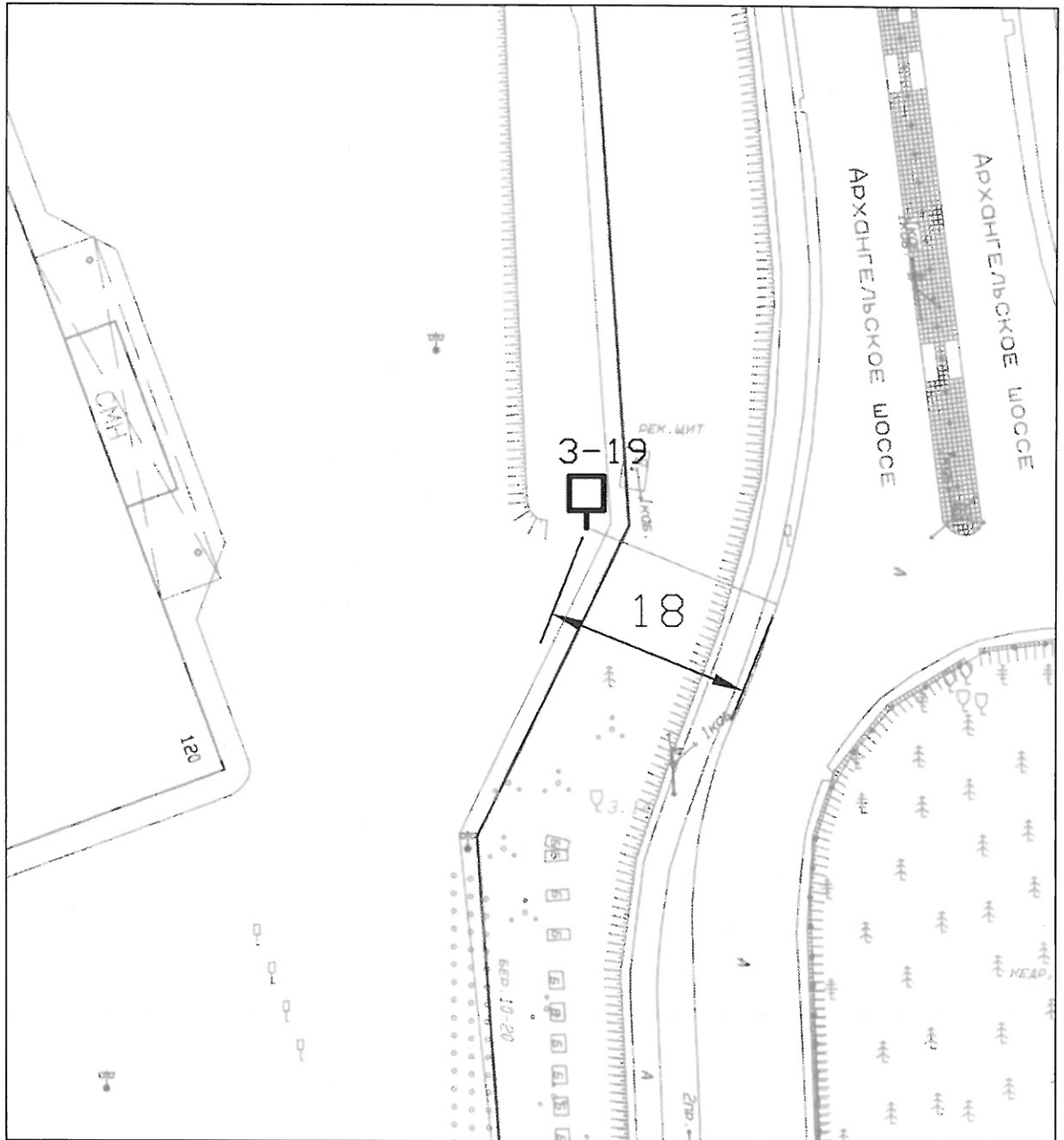

Размещение рекламной конструкции по ш. Архангельскому.  
Номер рекламной конструкции: 3-20.  
Тип: щитовая установка.  
Площадь информационных полей: 36 кв. м

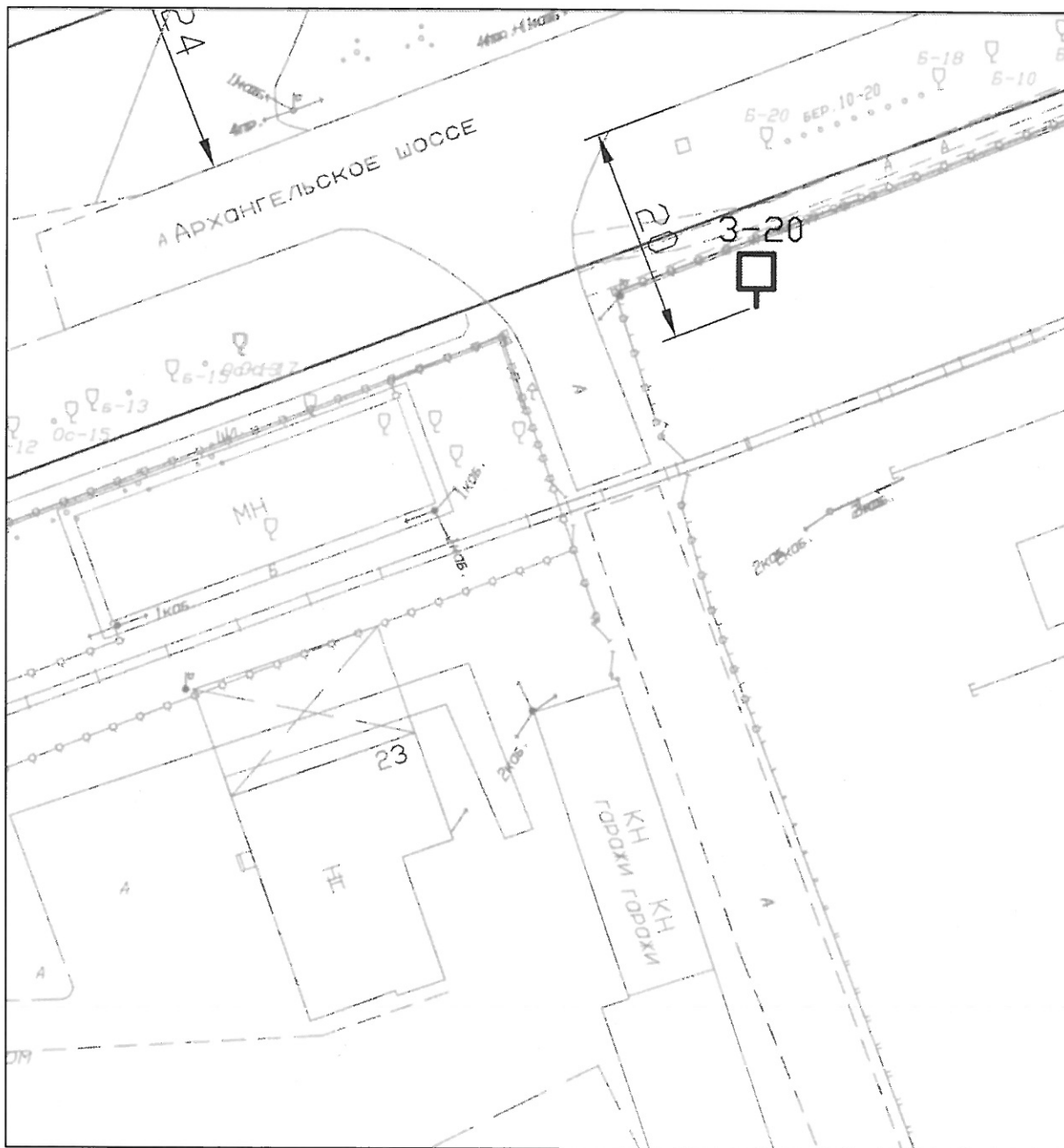

Размещение рекламной конструкции по ш. Архангельскому.

Номер рекламной конструкции: 3-21.

Тип: щитовая установка.

Площадь информационных полей: 36 кв. м

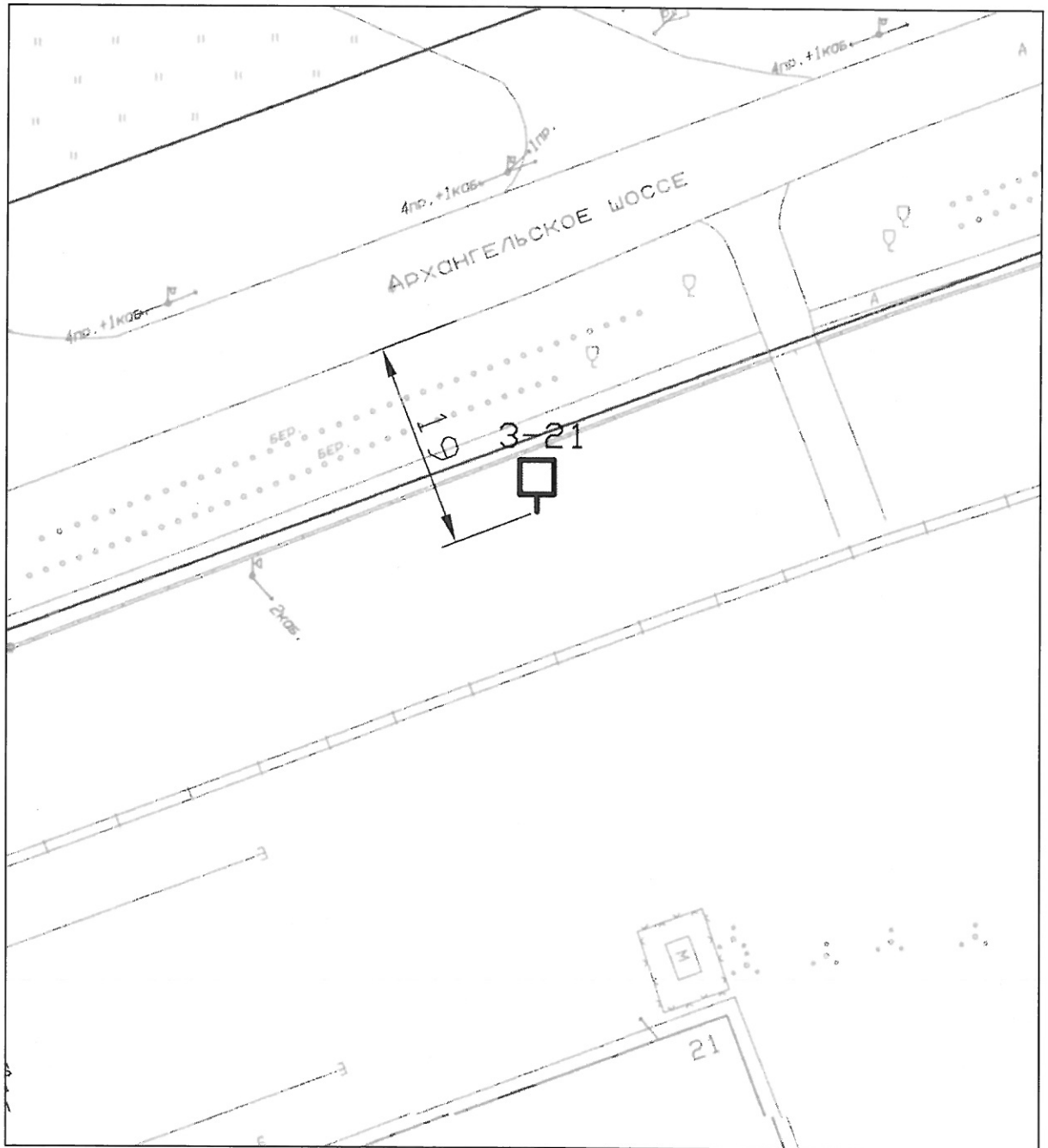

Размещение рекламной конструкции по ш. Архангельскому.

Номер рекламной конструкции: 3-22.

Тип: щитовая установка.

Площадь информационных полей: 36 кв. м

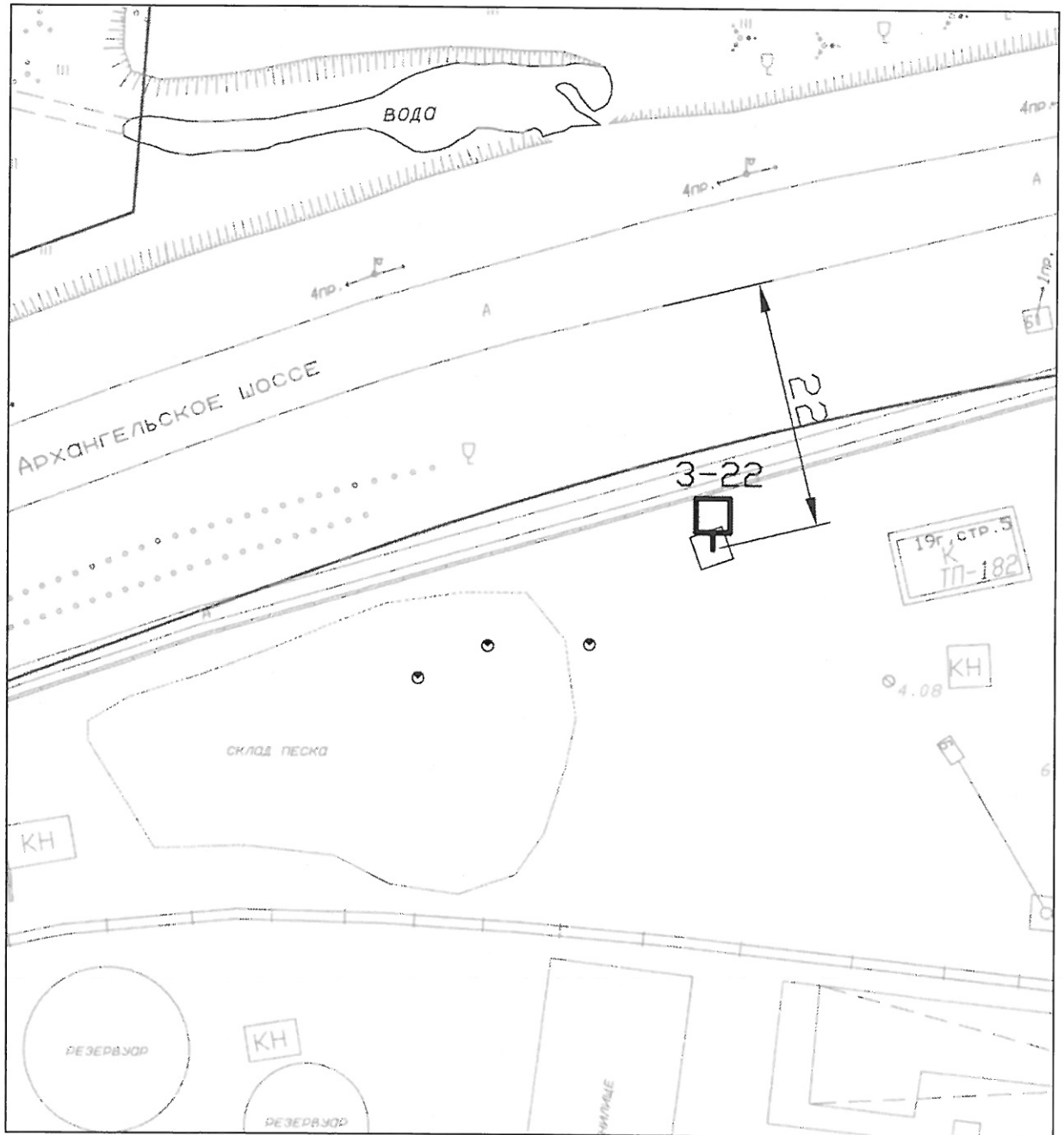

Размещение рекламной конструкции по ш. Архангельскому.

Номер рекламной конструкции: 3-23.

Тип: щитовая установка.

Площадь информационных полей: 36 кв. м

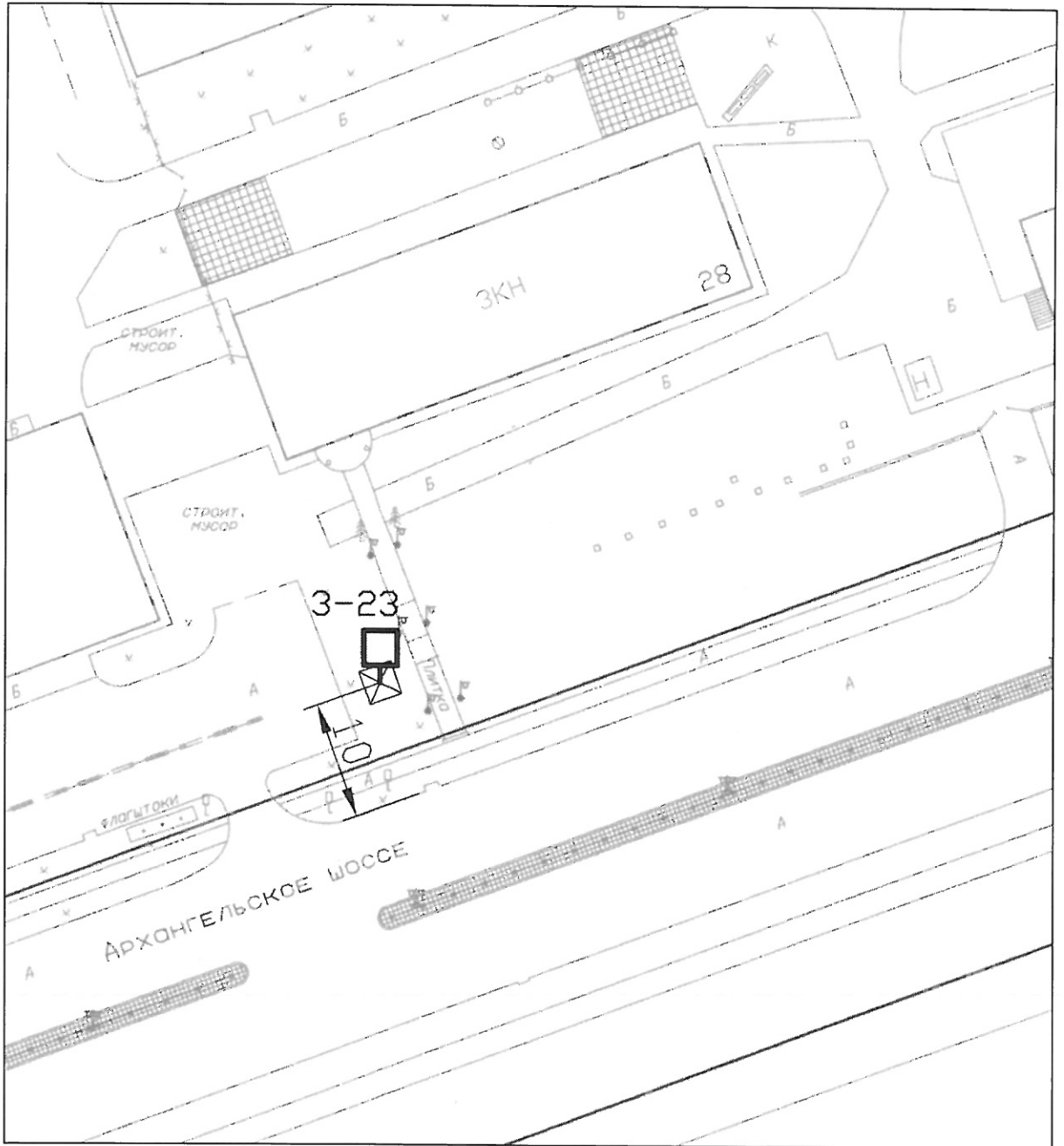

Размещение рекламной конструкции по просп. Ленина.

Номер рекламной конструкции: 4-1.

Тип: сити-формат.

Площадь информационных полей: 4,32 кв. м

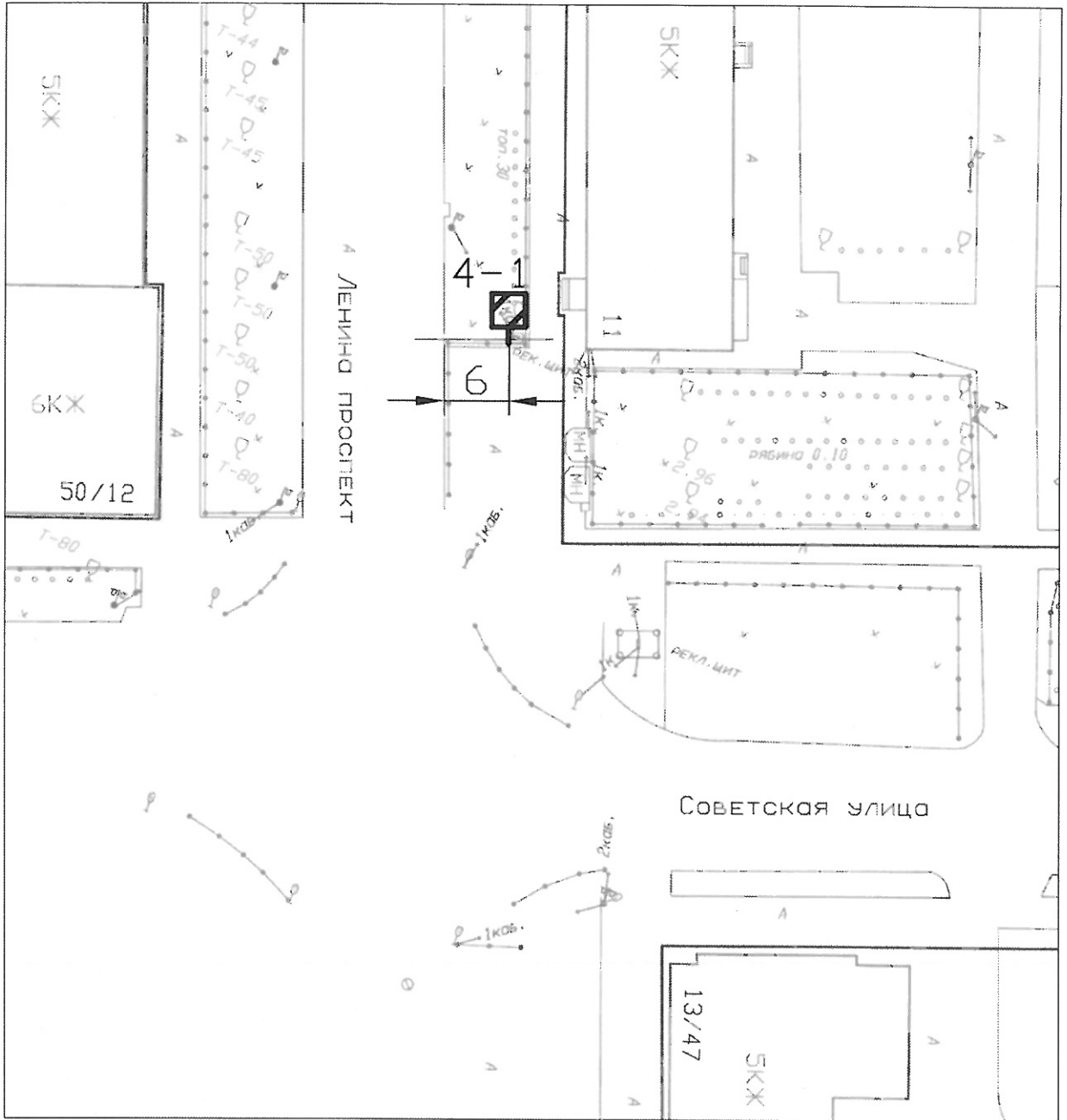

Размещение рекламной конструкции по ул. Железнодорожной.

Номер рекламной конструкции: 5-1.

Тип: щитовая установка.

Площадь информационных полей: 36 кв. м



Размещение рекламной конструкции по ул. Железнодорожной.

Номер рекламной конструкции: 5-2.

Тип: электронный экран.

Площадь информационного поля: 1,55 кв. м

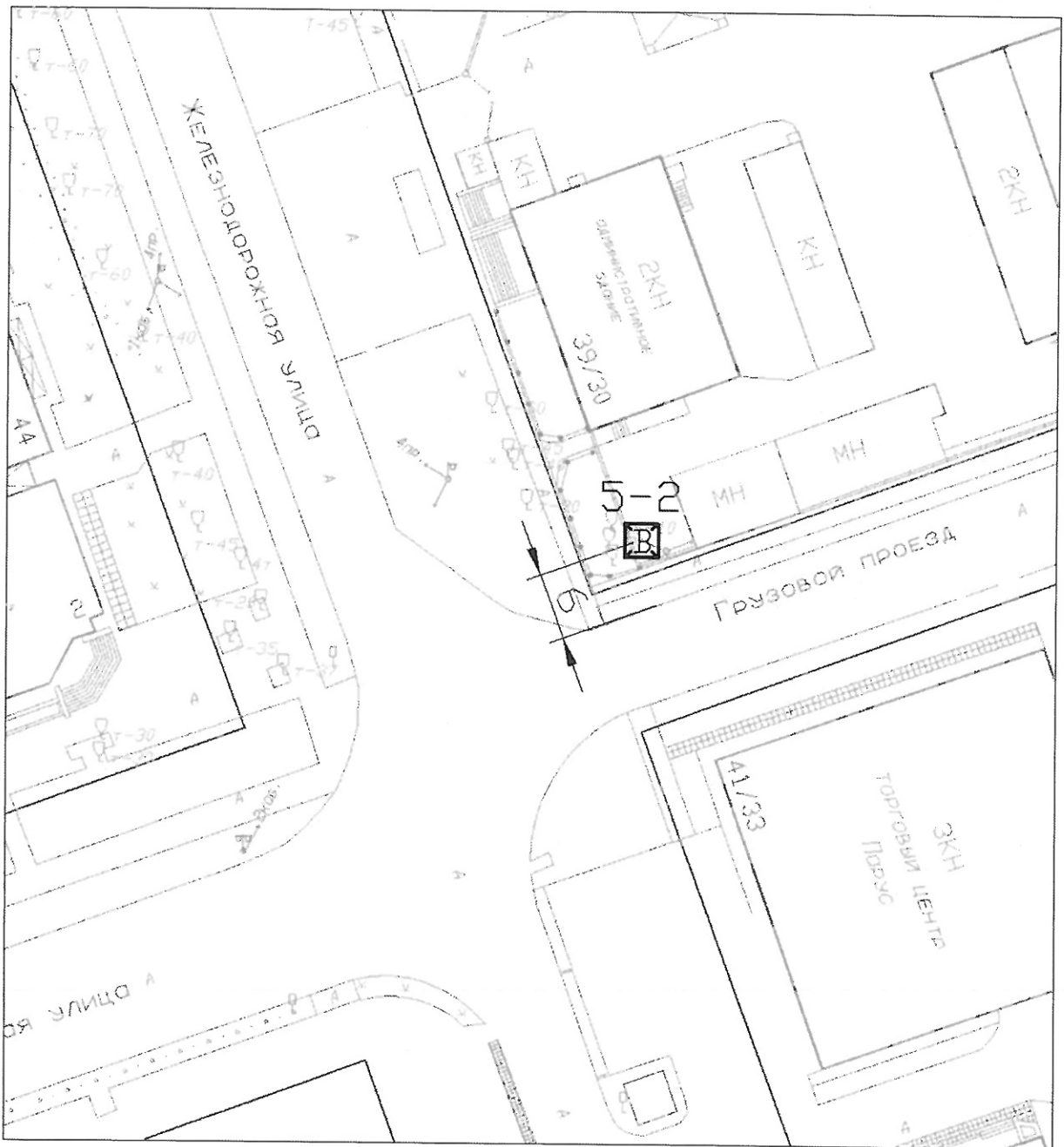



Размещение рекламной конструкции по ул. Железнодорожной.

Номер рекламной конструкции: 5-3.

Тип: щитовая установка.

Площадь информационных полей: 36 кв. м

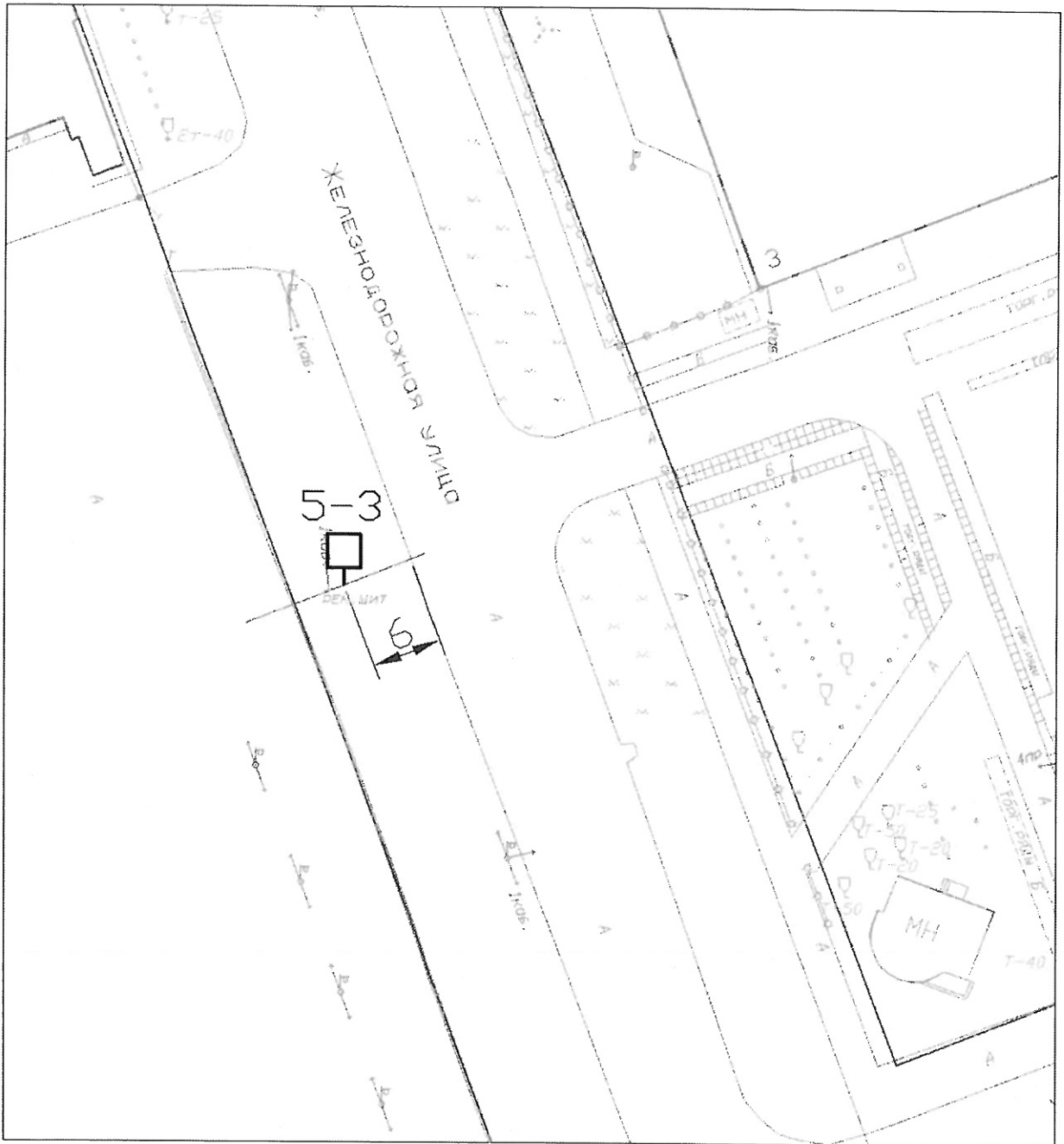

Размещение рекламной конструкции по просп. Победы.  
Номер рекламной конструкции: 6-1.  
Тип: щитовая установка.  
Площадь информационных полей: 36 кв. м

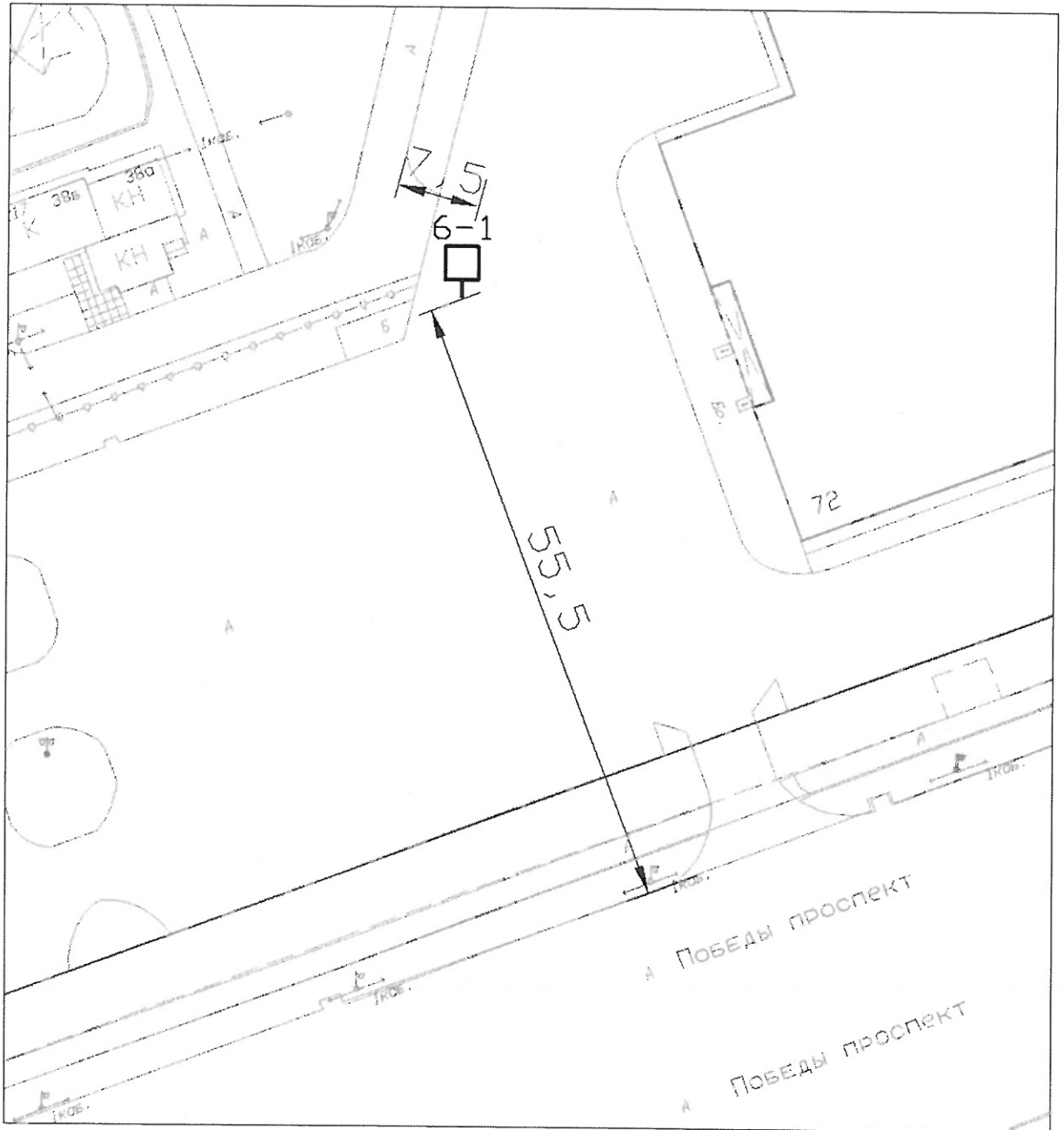

Размещение рекламной конструкции по просп. Победы.

Номер рекламной конструкции: 6-2.

Тип: щитовая установка.

Площадь информационных полей: 36 кв. м

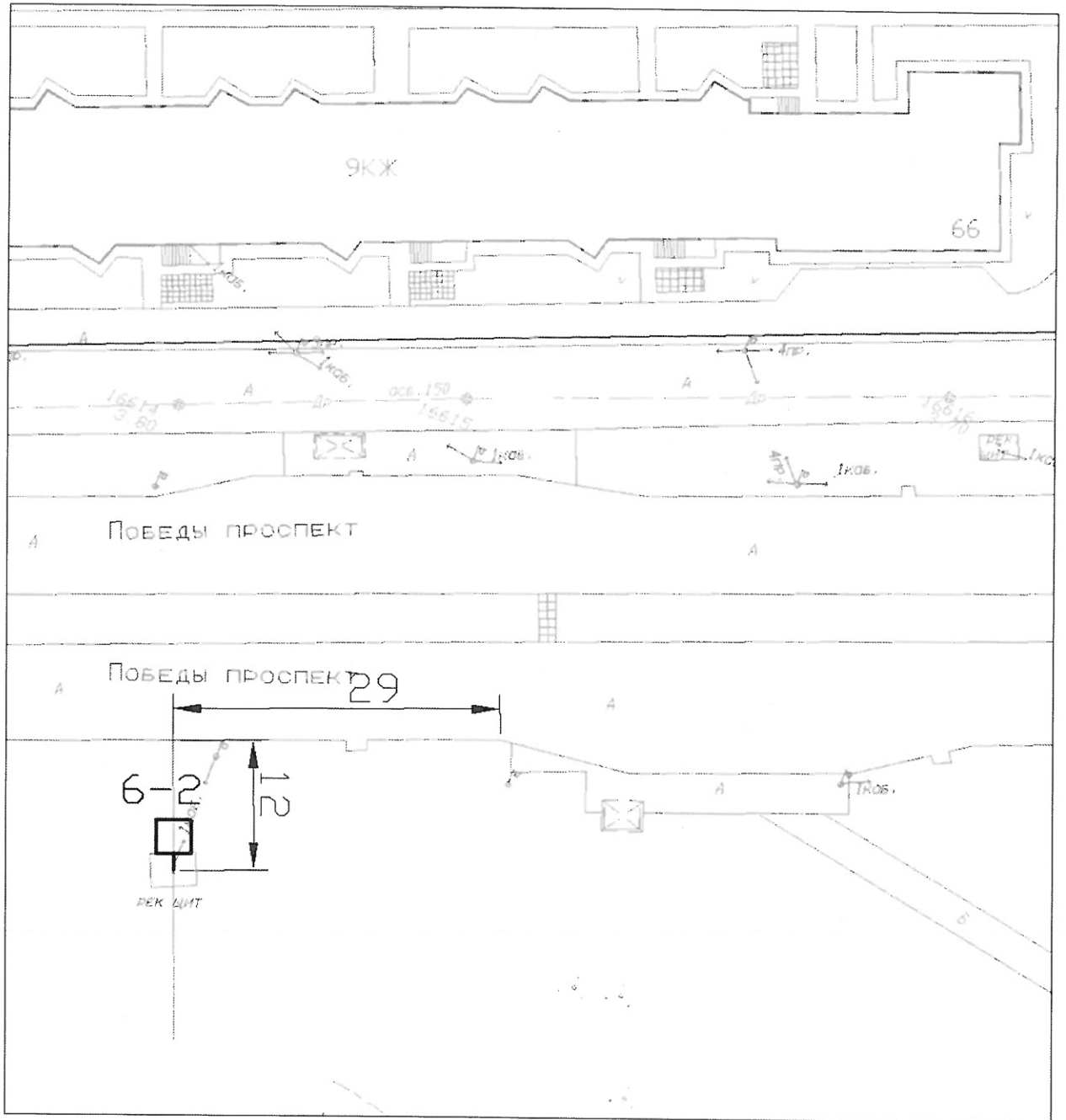

Размещение рекламной конструкции по просп. Победы.

Номер рекламной конструкции: 6-3.

Тип: щитовая установка.

Площадь информационных полей: 36 кв. м

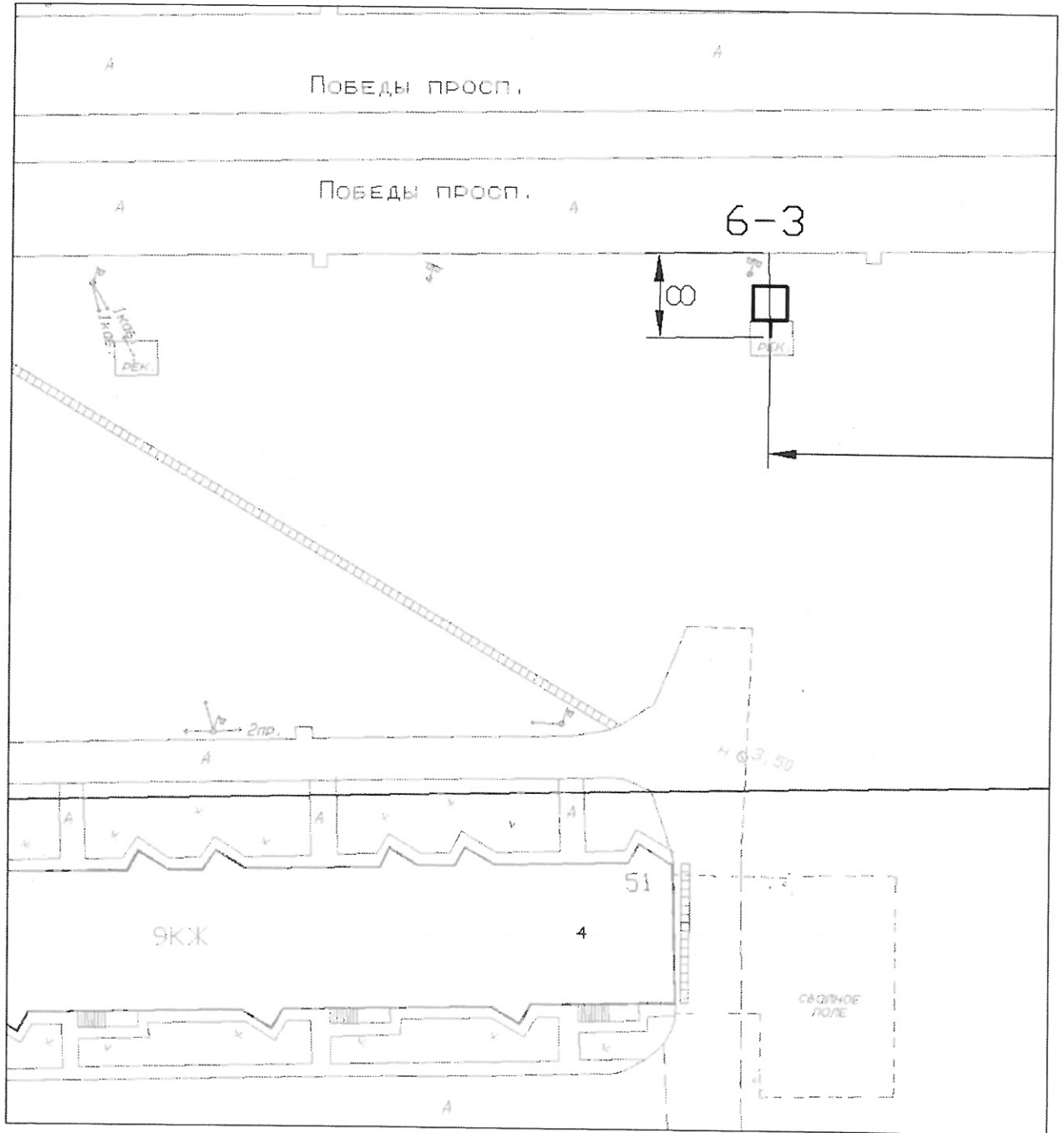

Размещение рекламной конструкции по просп. Победы.  
Номер рекламной конструкции: 6-4.  
Тип: щитовая установка.  
Площадь информационных полей: 36 кв. м

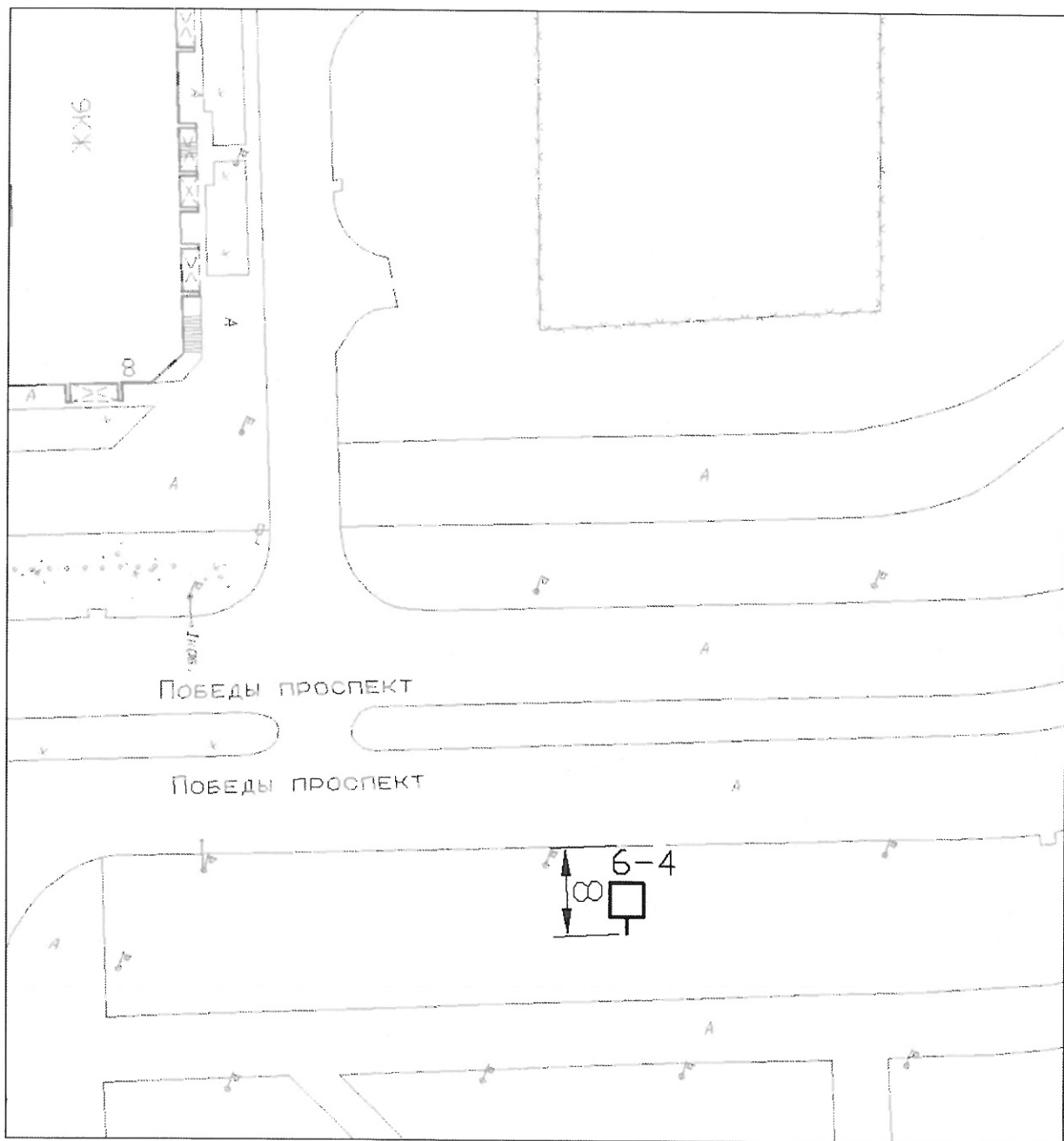

Размещение рекламной конструкции по просп. Победы.  
Номер рекламной конструкции: 6-5.  
Тип: щитовая установка.  
Площадь информационных полей: 36 кв. м

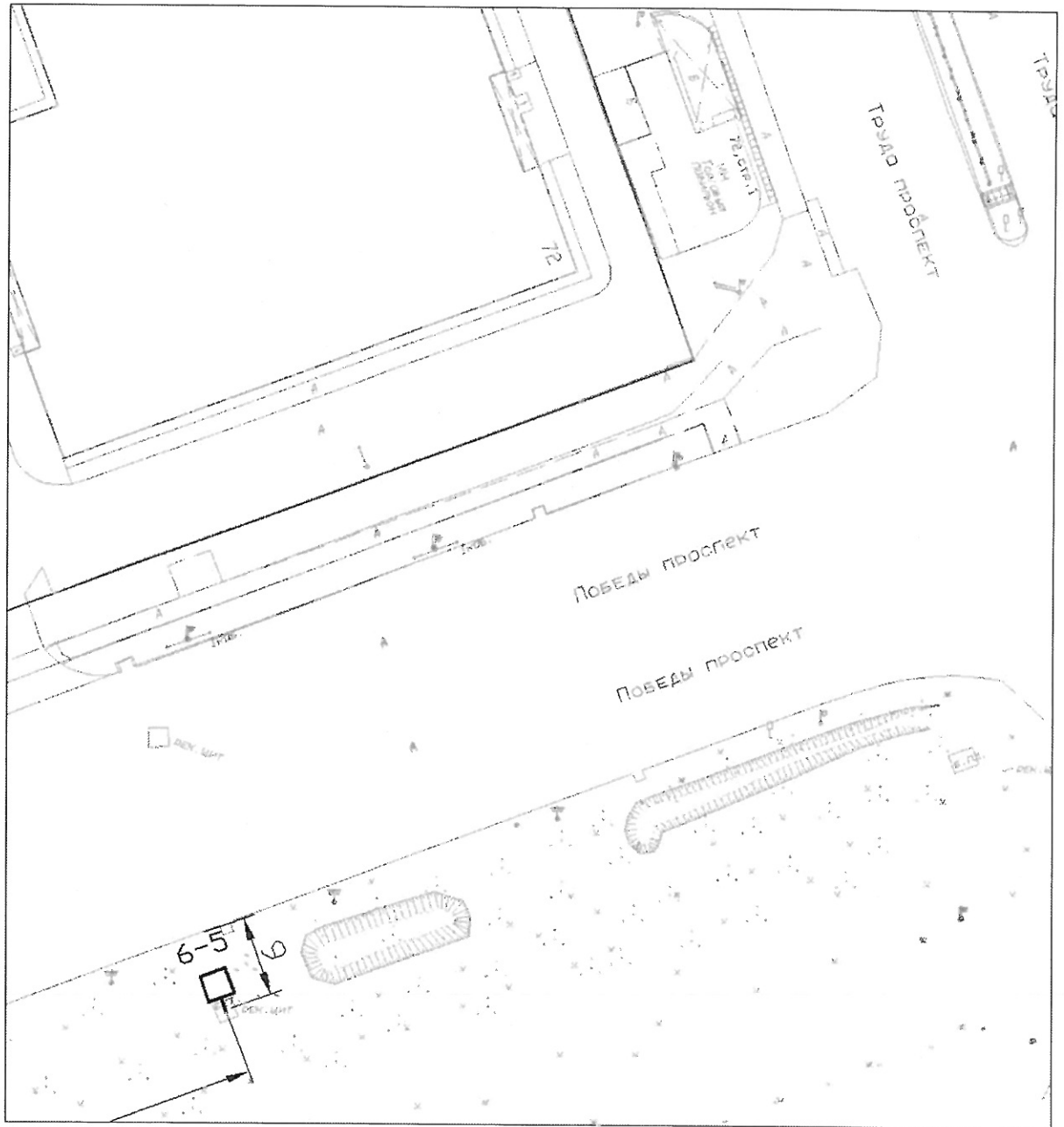

Размещение рекламной конструкции по просп. Труда.

Номер рекламной конструкции: 7-1.

Тип: щитовая установка.

Площадь информационных полей: 36 кв. м

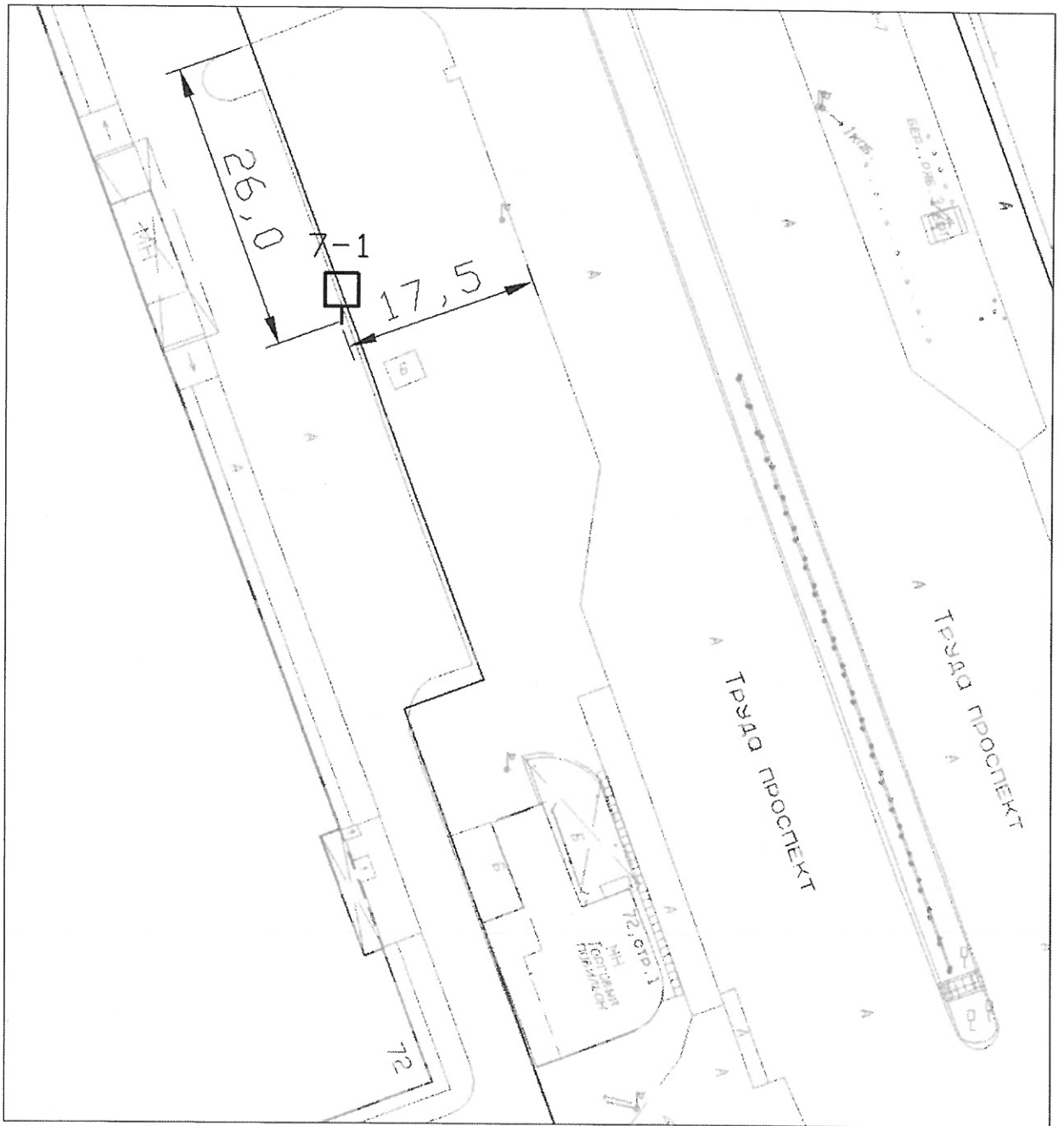

Размещение рекламной конструкции по просп. Труда.

Номер рекламной конструкции: 7-2.

Тип: щитовая установка.

Площадь информационных полей: 36 кв. м

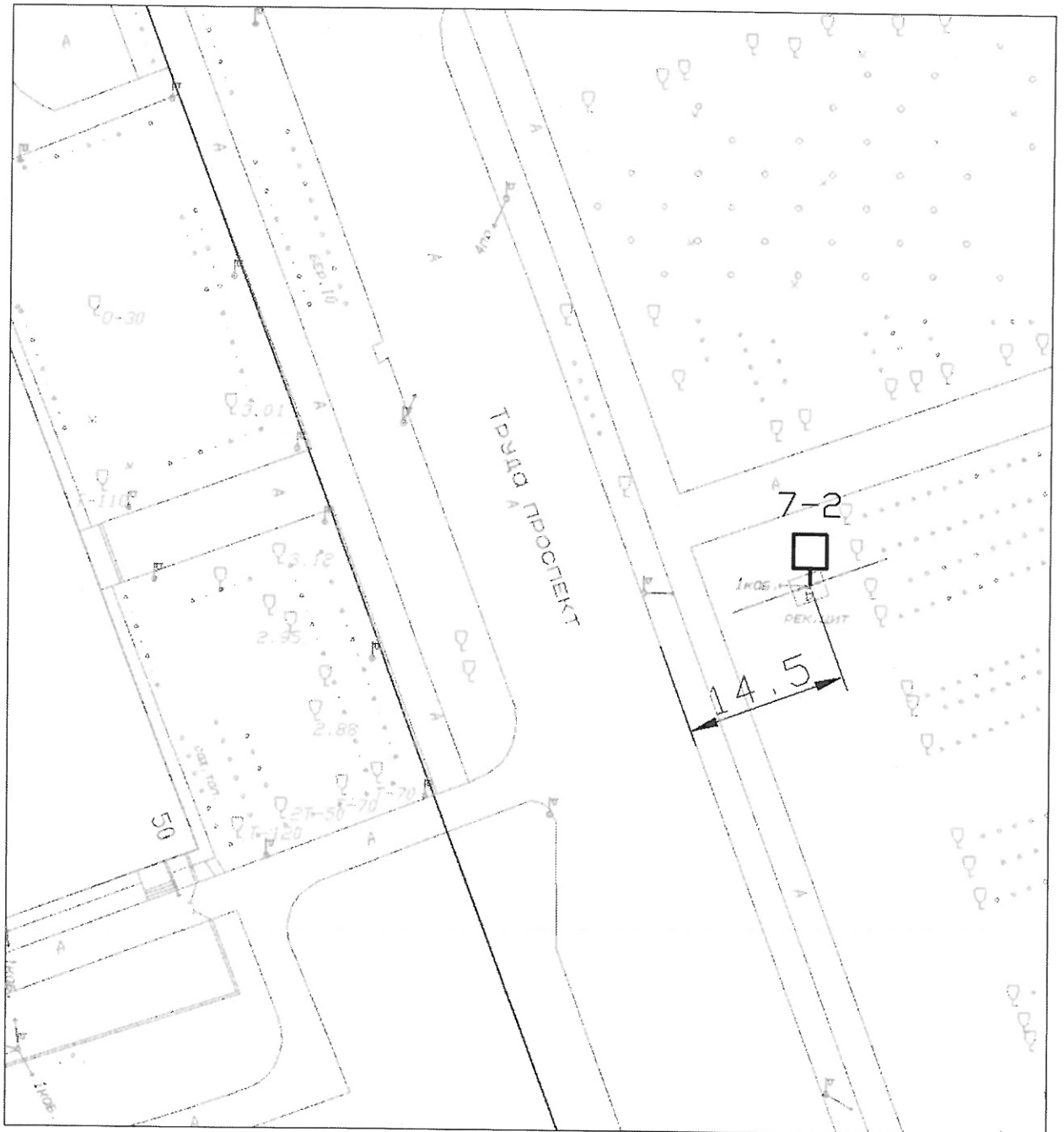



Размещение рекламной конструкции по просп. Труда.

Номер рекламной конструкции: 7-3.

Тип: щитовая установка.

Площадь информационных полей: 36 кв. м

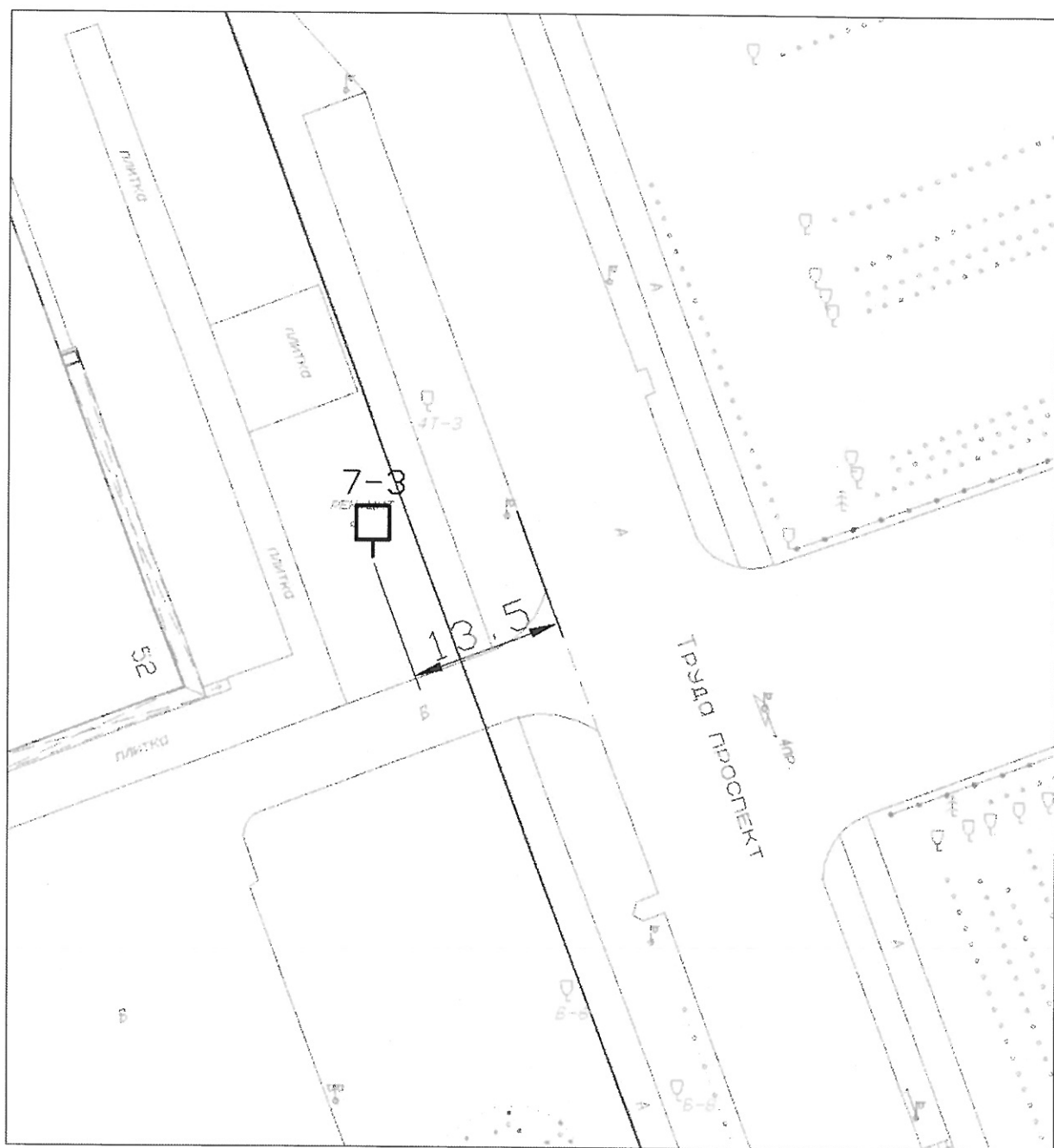

Размещение рекламной конструкции по просп. Труда.

Номер рекламной конструкции: 7-4.

Тип: щитовая установка.

Площадь информационных полей: 36 кв. м

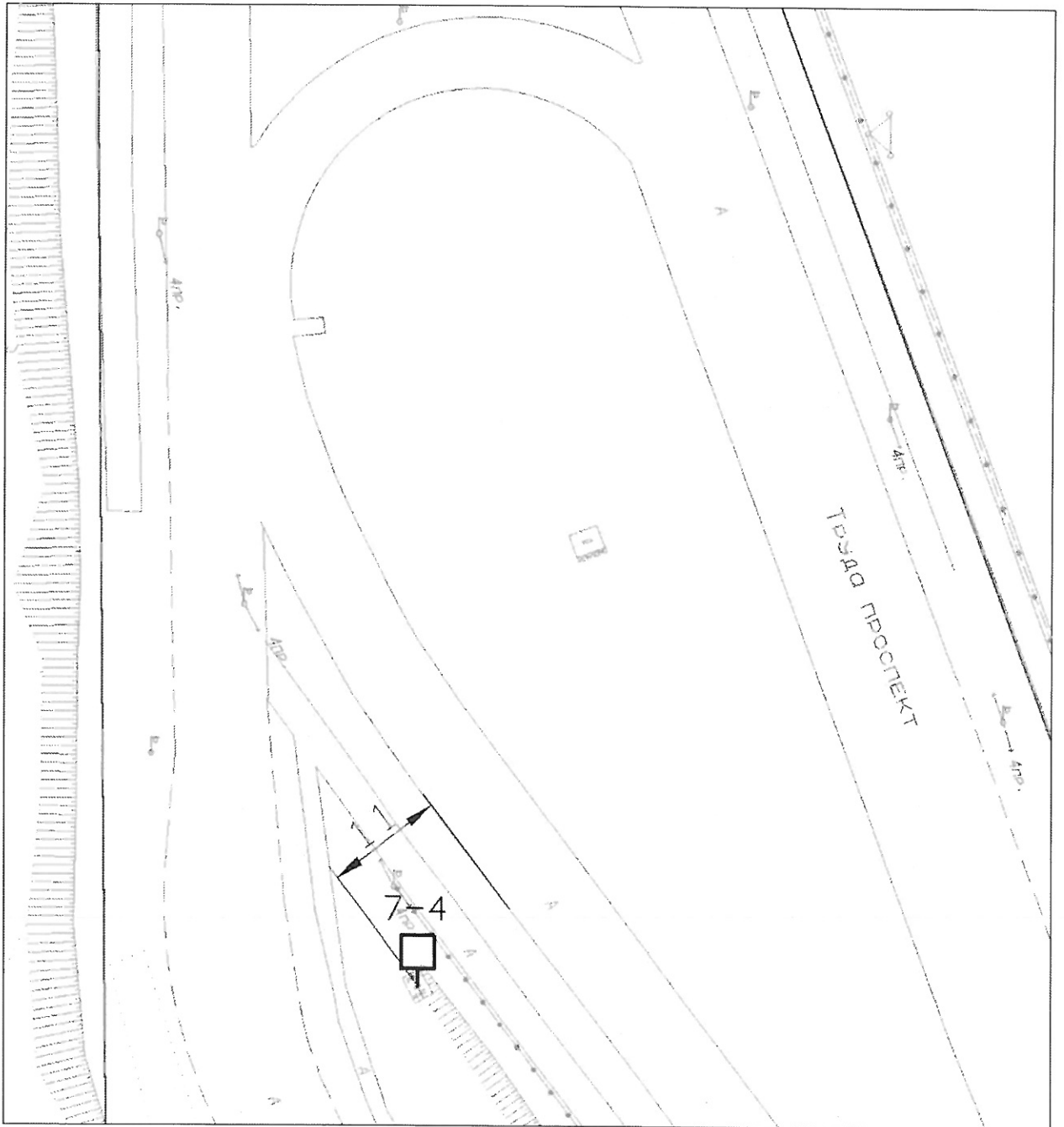

Размещение рекламной конструкции по просп. Труда.

Номер рекламной конструкции: 7-5.

Тип: щитовая установка.

Площадь информационных полей: 36 кв. м

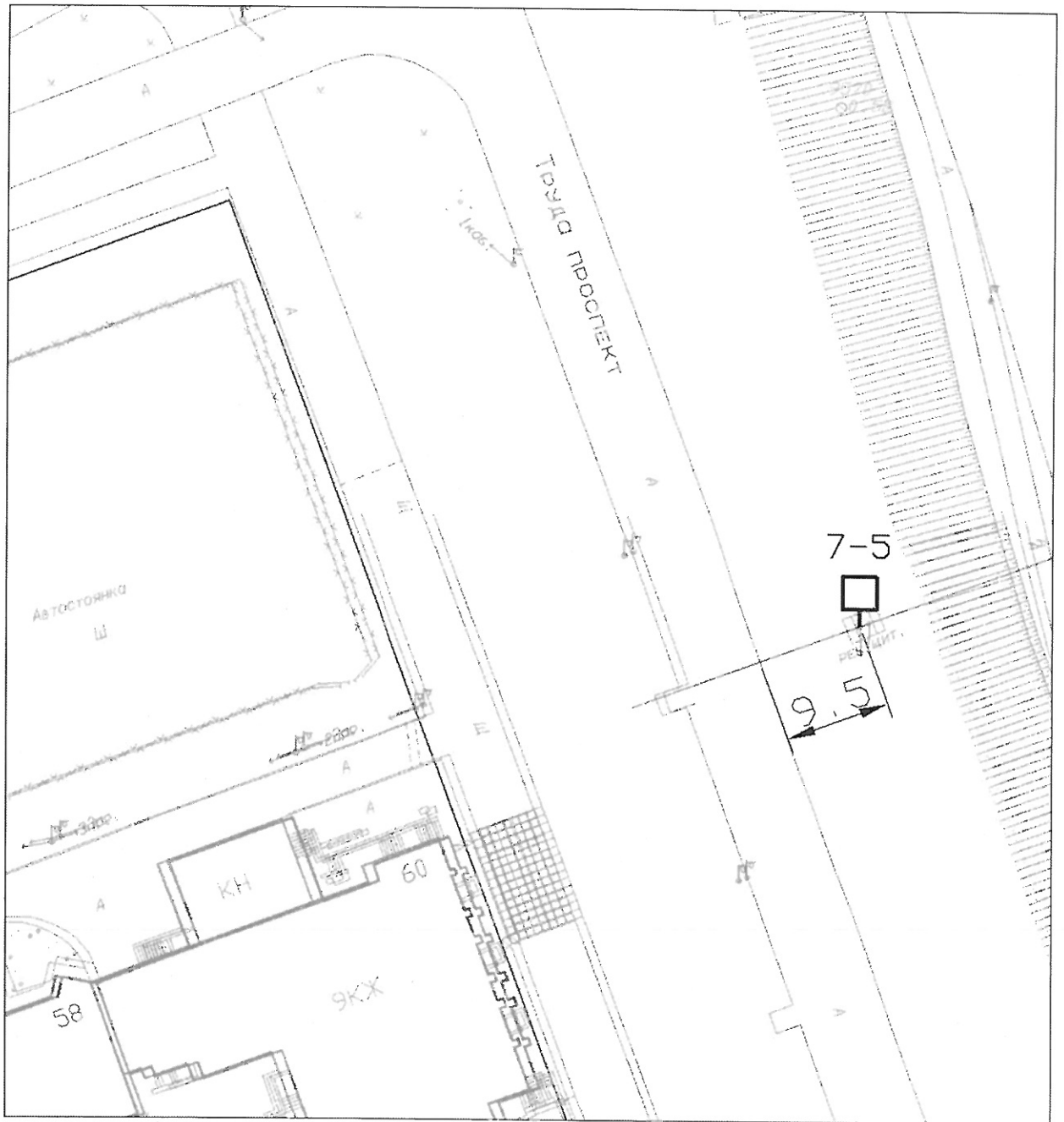

Размещение рекламной конструкции по ул. Советской.

Номер рекламной конструкции: 8-1.

Тип: щитовая установка.

Площадь информационных полей: 36 кв. м

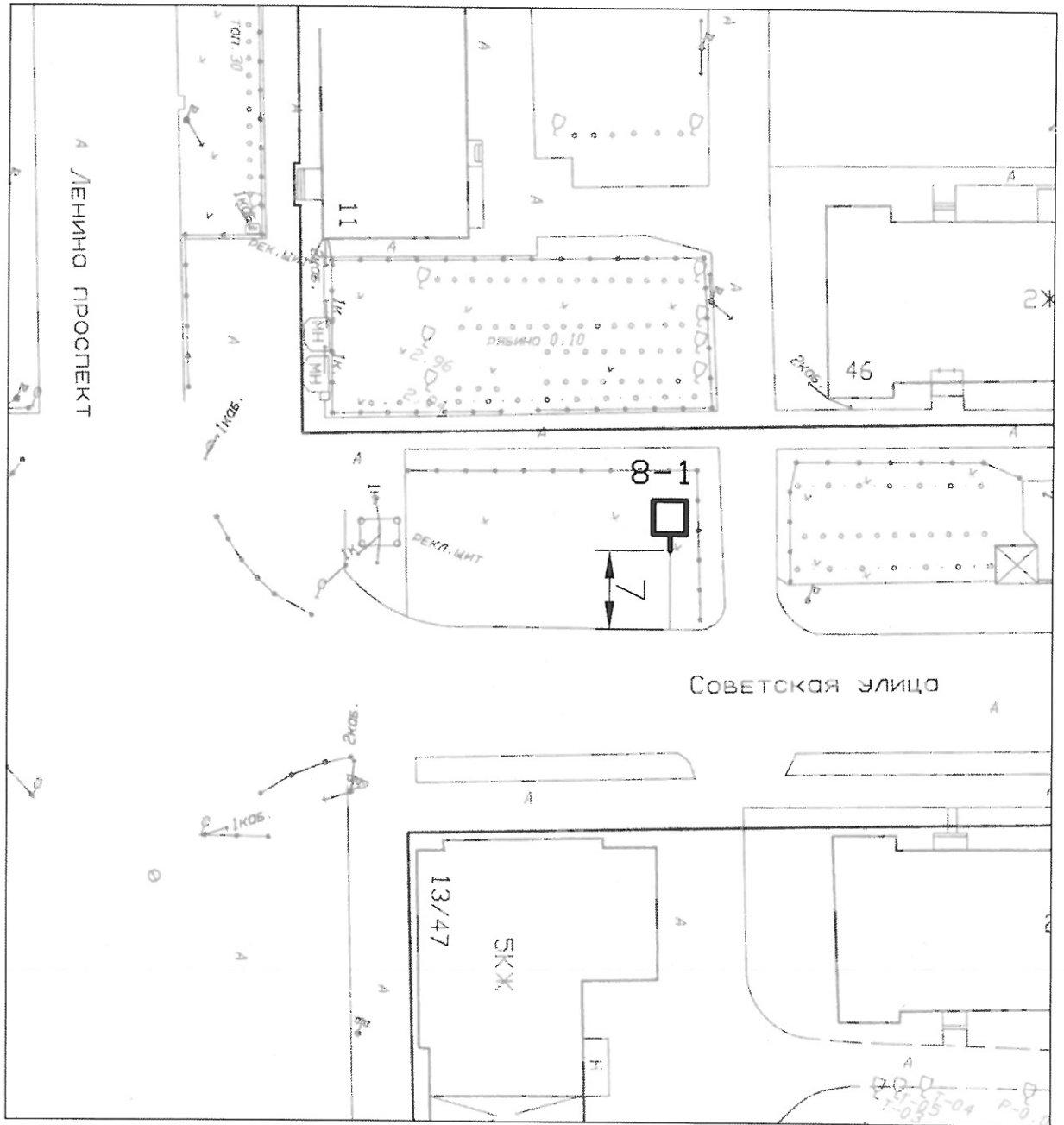

Размещение рекламной конструкции по ул. Советской.  
Номера рекламных конструкций: 8-2 – 8-17.  
Тип: элементы малой архитектурной формы (уличной мебели), совмещенные  
с рекламными конструкциями (скамейки)  
Площадь информационных полей: 1,32 кв. м

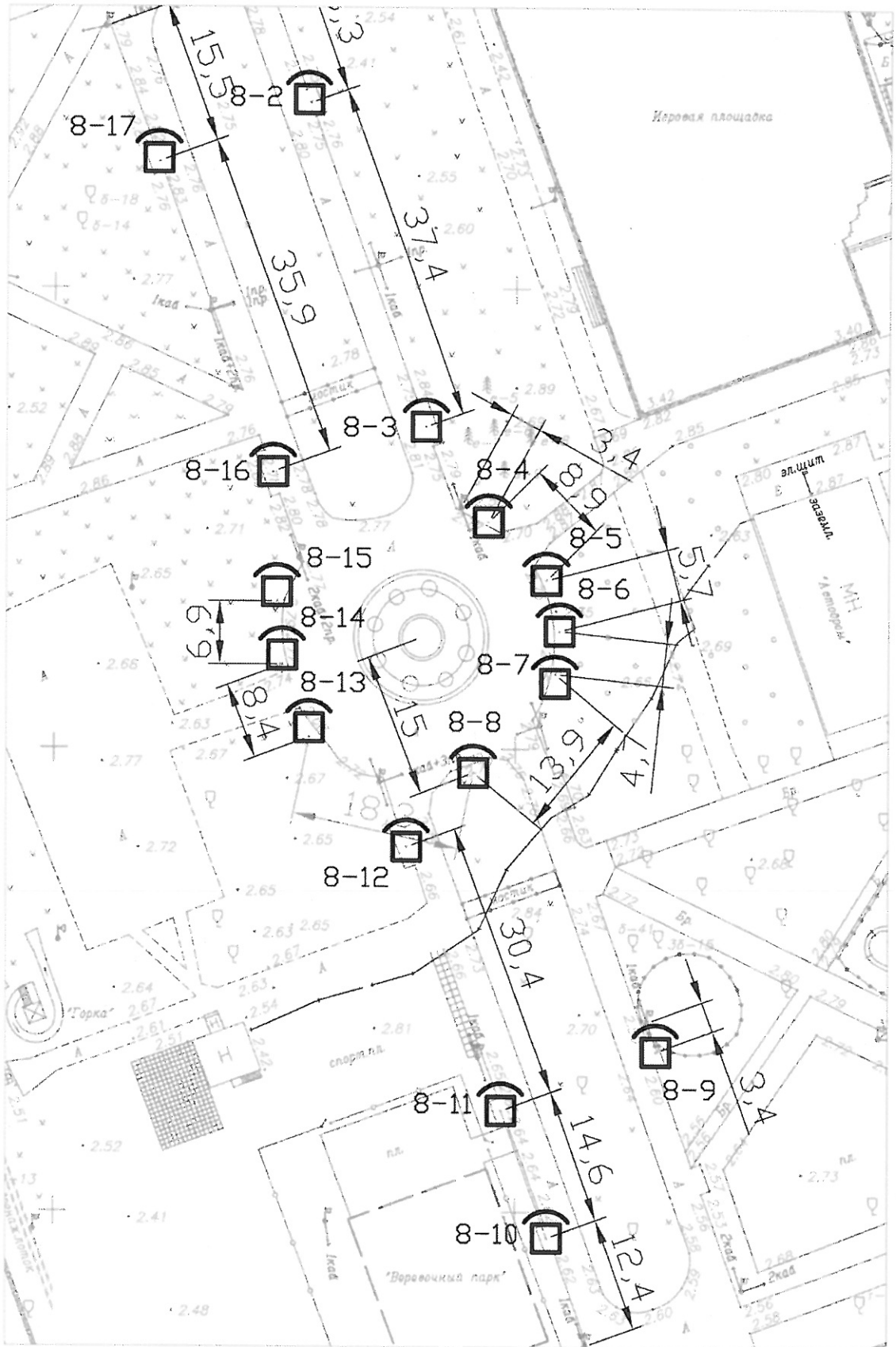

Размещение рекламной конструкции по ул. Южной.  
Номер рекламной конструкции: 9-1.  
Тип: щитовая установка.  
Площадь информационных полей: 36 кв. м

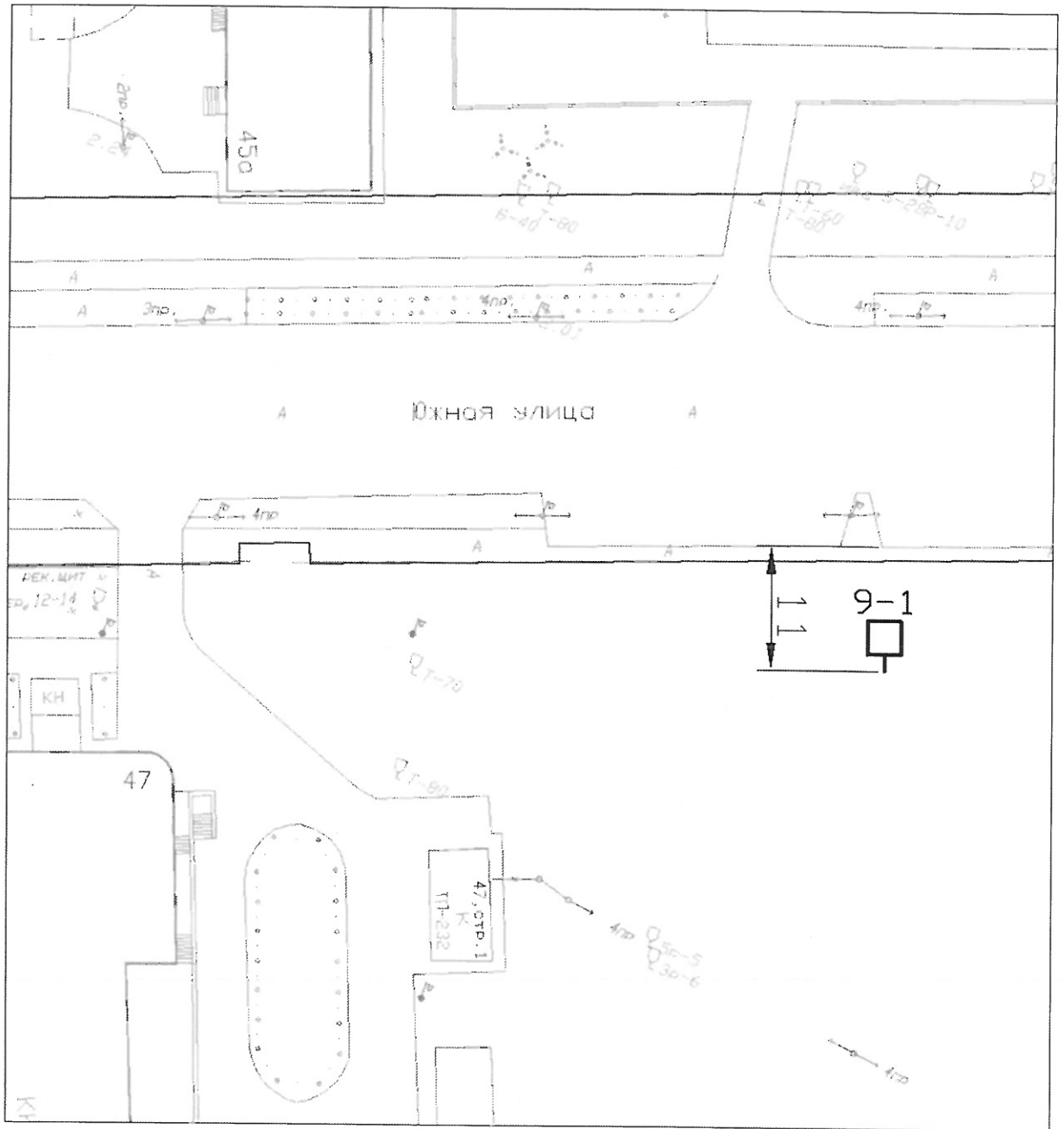

Размещение рекламной конструкции по ул. Южной.  
Номер рекламной конструкции: 9-2.  
Тип: щитовая установка.  
Площадь информационных полей: 36 кв. м

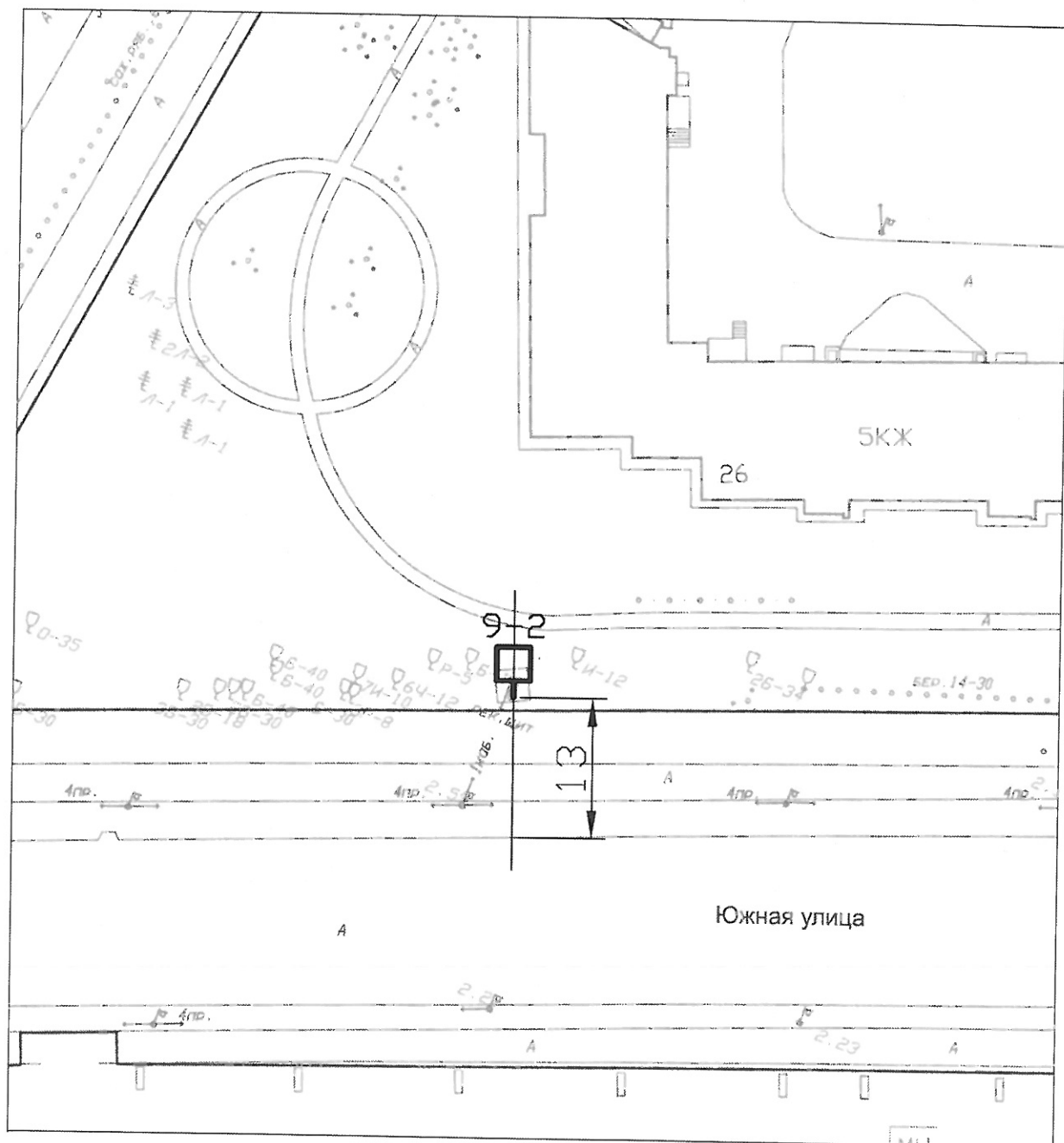

Размещение рекламной конструкции по ул. Карла Маркса.

Номер рекламной конструкции: 10-1.

Тип: щитовая установка.

Площадь информационных полей: 36 кв. м

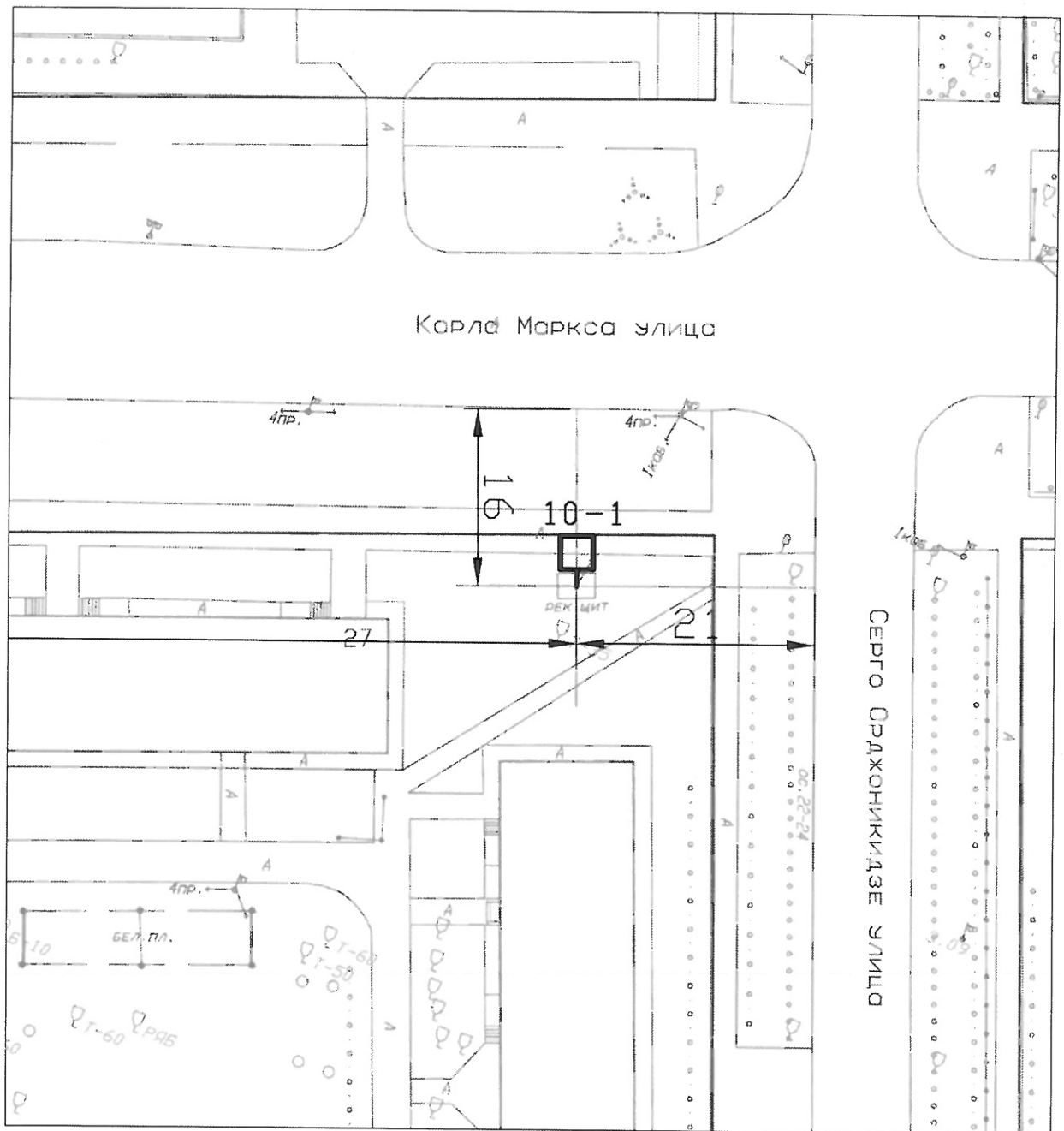



Размещение рекламной конструкции по ул. Карла Маркса.

Номер рекламной конструкции: 10-2.

Тип: щитовая установка.

Площадь информационных полей: 36 кв. м

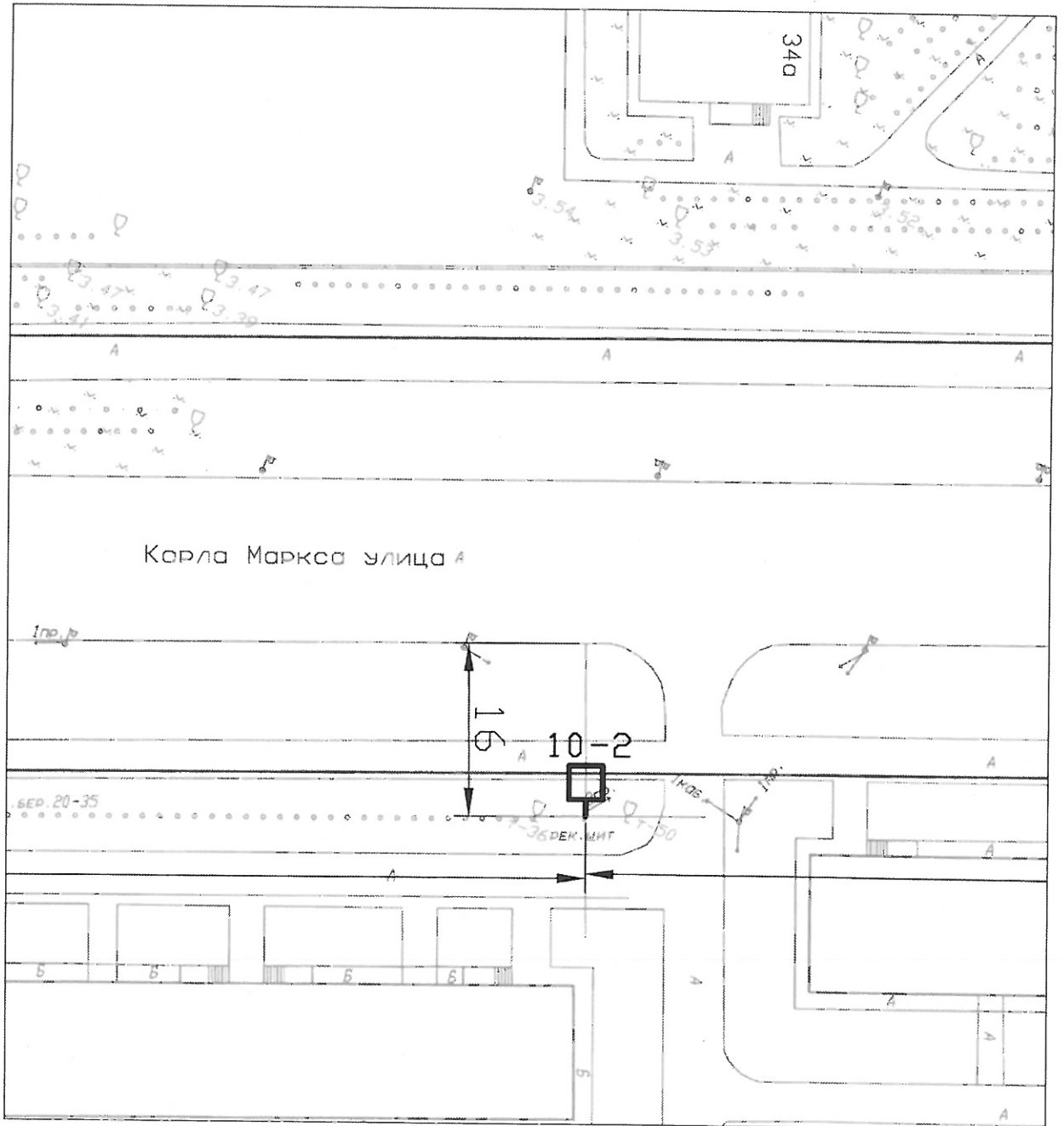

Размещение рекламной конструкции по ул. Карла Маркса.

Номер рекламной конструкции: 10-3.

Тип: щитовая установка.

Площадь информационных полей: 36 кв. м

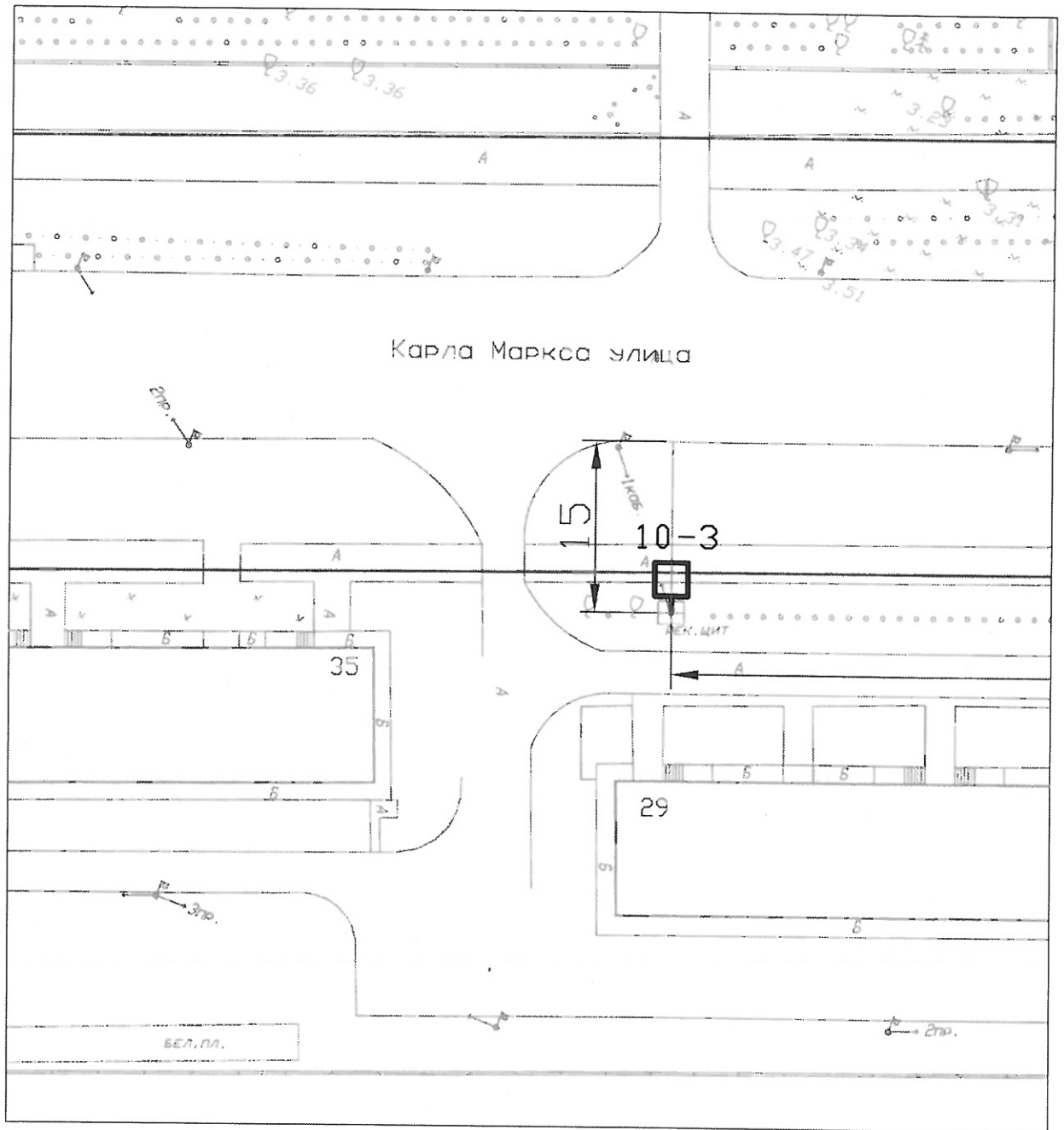

Размещение рекламной конструкции по ул. Карла Маркса.

Номер рекламной конструкции: 10-4.

Тип: щитовая установка.

Площадь информационных полей: 36 кв. м

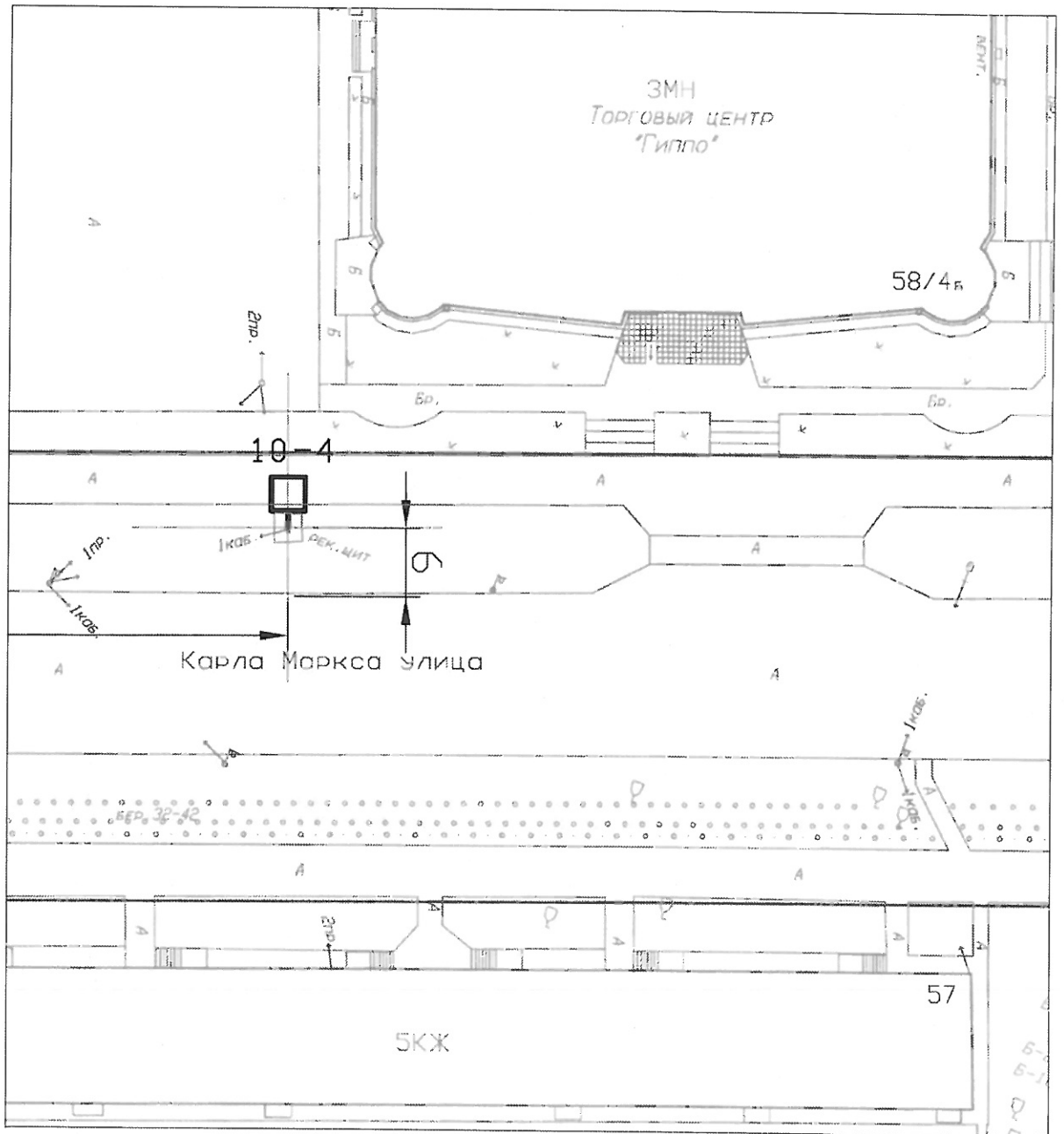

Размещение рекламной конструкции по ул. Первомайской.

Номер рекламной конструкции: 11-1.

Тип: щитовая установка.

Площадь информационных полей: 36 кв. м

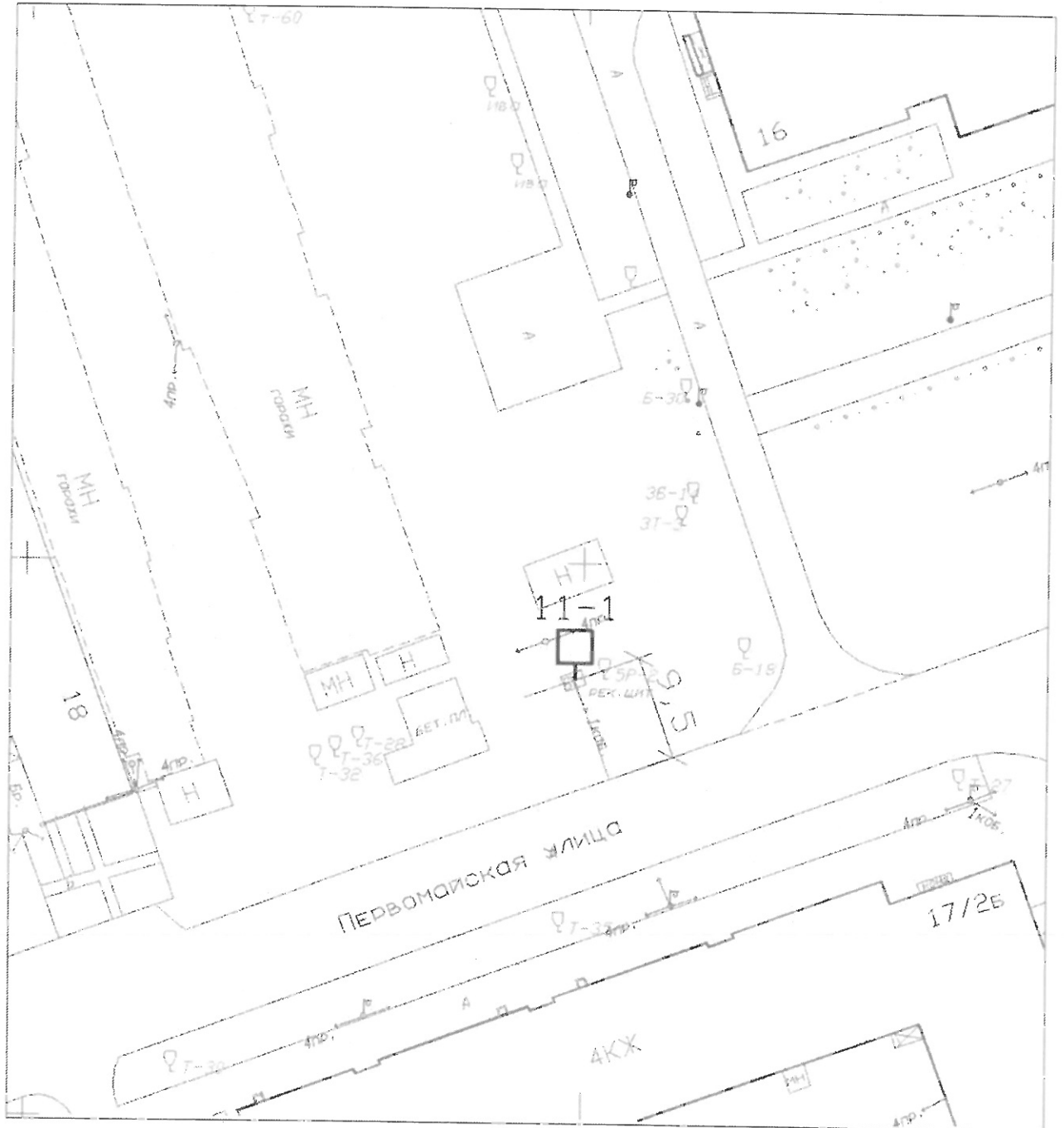

Размещение рекламной конструкции по ул. Юбилейной.

Номер рекламной конструкции: 12-1.

Тип: щитовая установка.

Площадь информационных полей: 36 кв. м

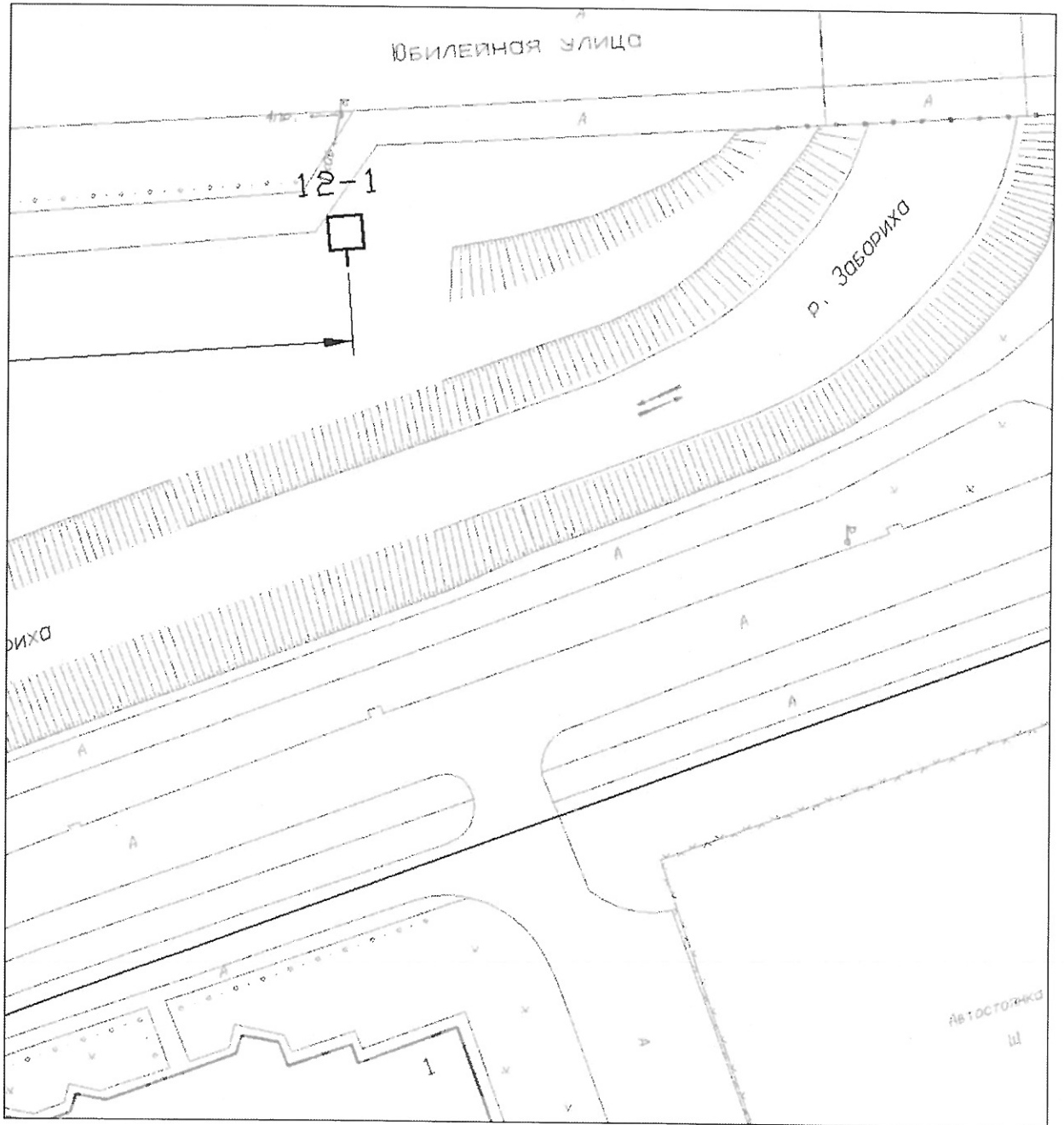

Размещение рекламной конструкции по ул. Юбилейной.

Номер рекламной конструкции: 12-2.

Тип: щитовая установка.

Площадь информационных полей: 36 кв. м

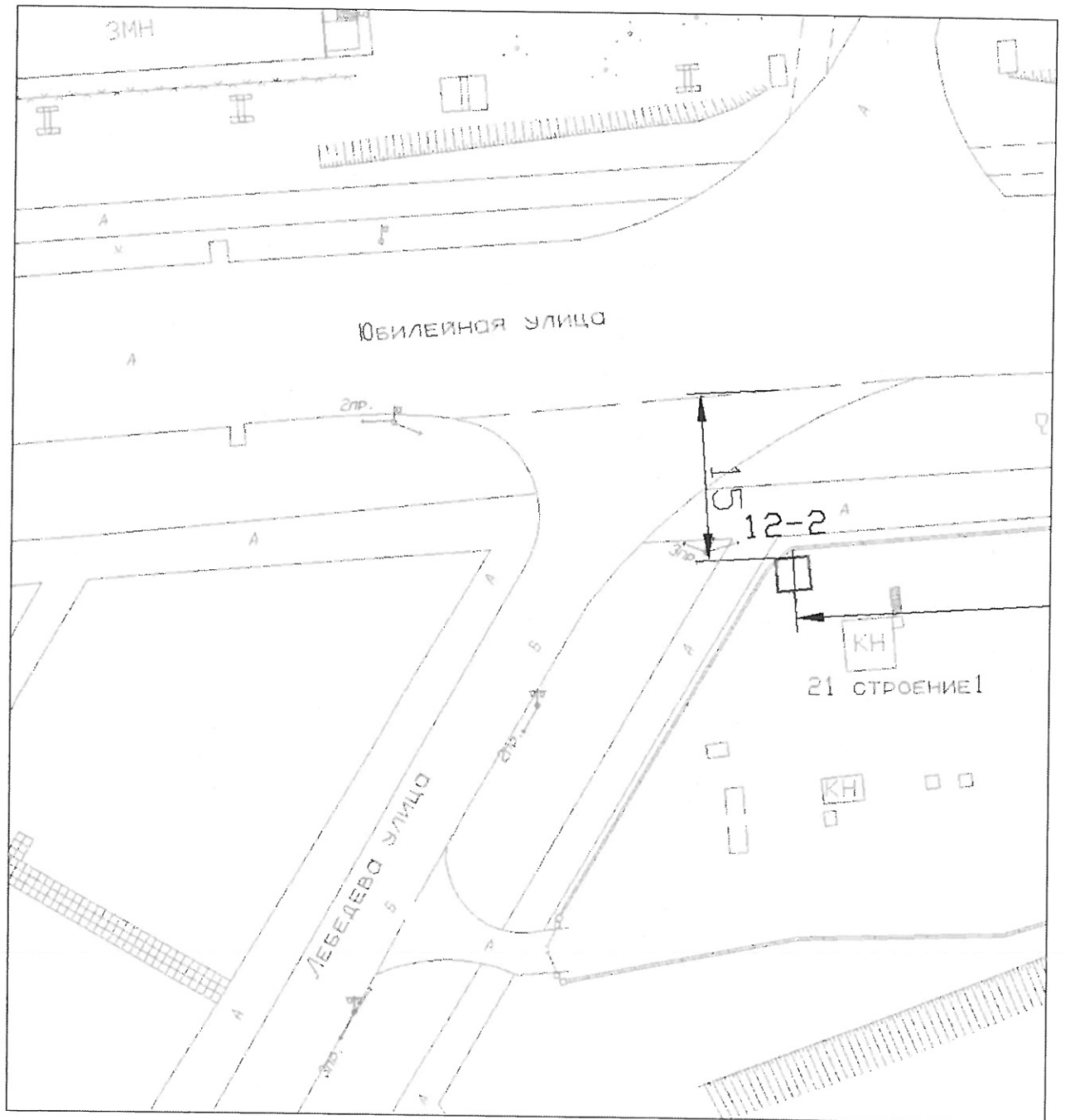

Размещение рекламной конструкции по ул. Портовой.

Номер рекламной конструкции: 13-1.

Тип: щитовая установка.

Площадь информационных полей: 36 кв. м

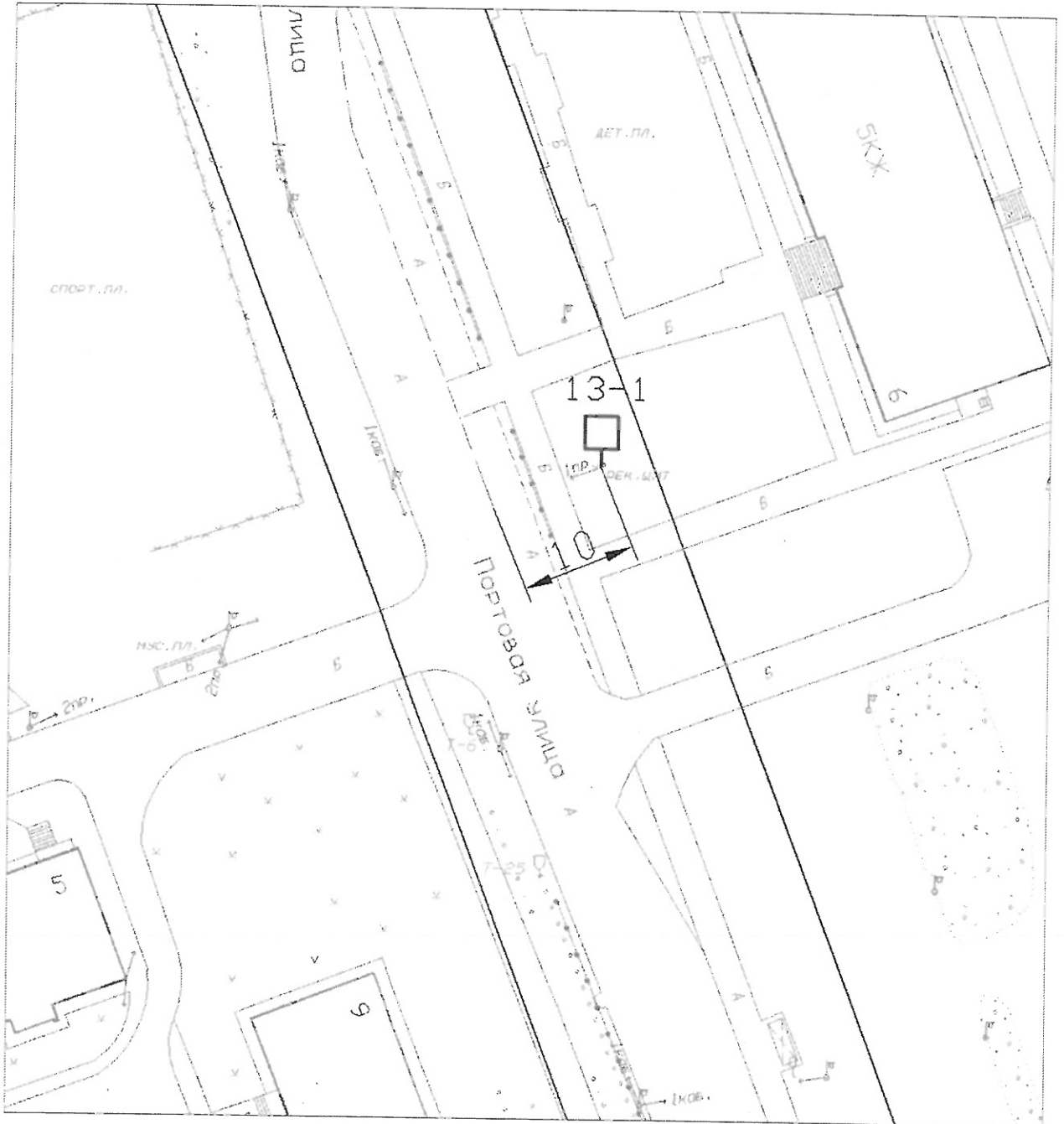

Размещение рекламной конструкции по бульвару Строителей.

Номер рекламной конструкции: 14-1.

Тип: щитовая установка.

Площадь информационных полей: 36 кв. м

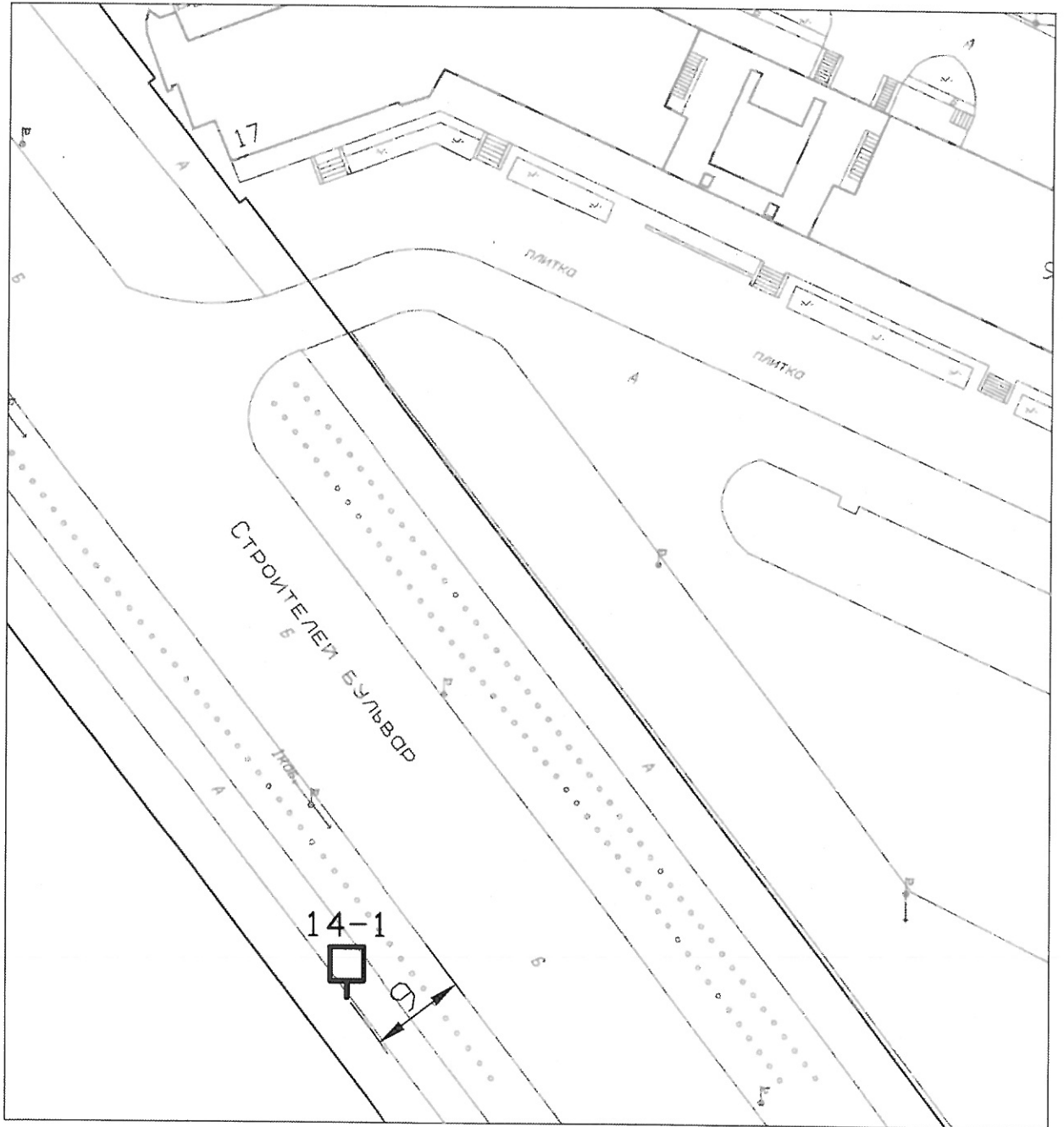



Размещение рекламной конструкции по ул. Чеснокова.

Номер рекламной конструкции: 15-1.

Тип: щитовая установка.

Площадь информационных полей: 36 кв. м

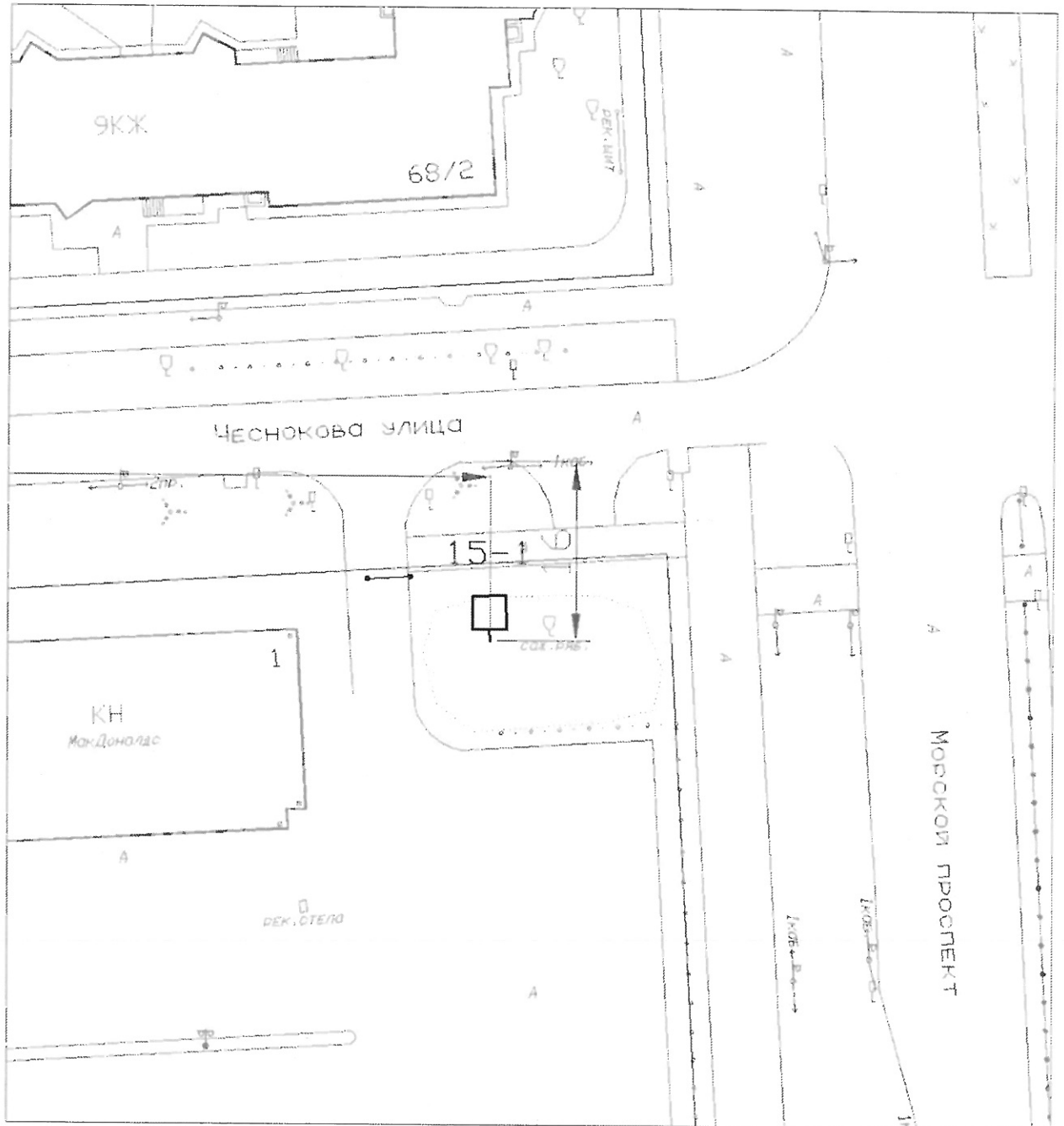

Размещение рекламной конструкции по ул. Чеснокова.

Номер рекламной конструкции: 15-2.

Тип: щитовая установка.

Площадь информационных полей: 36 кв. м

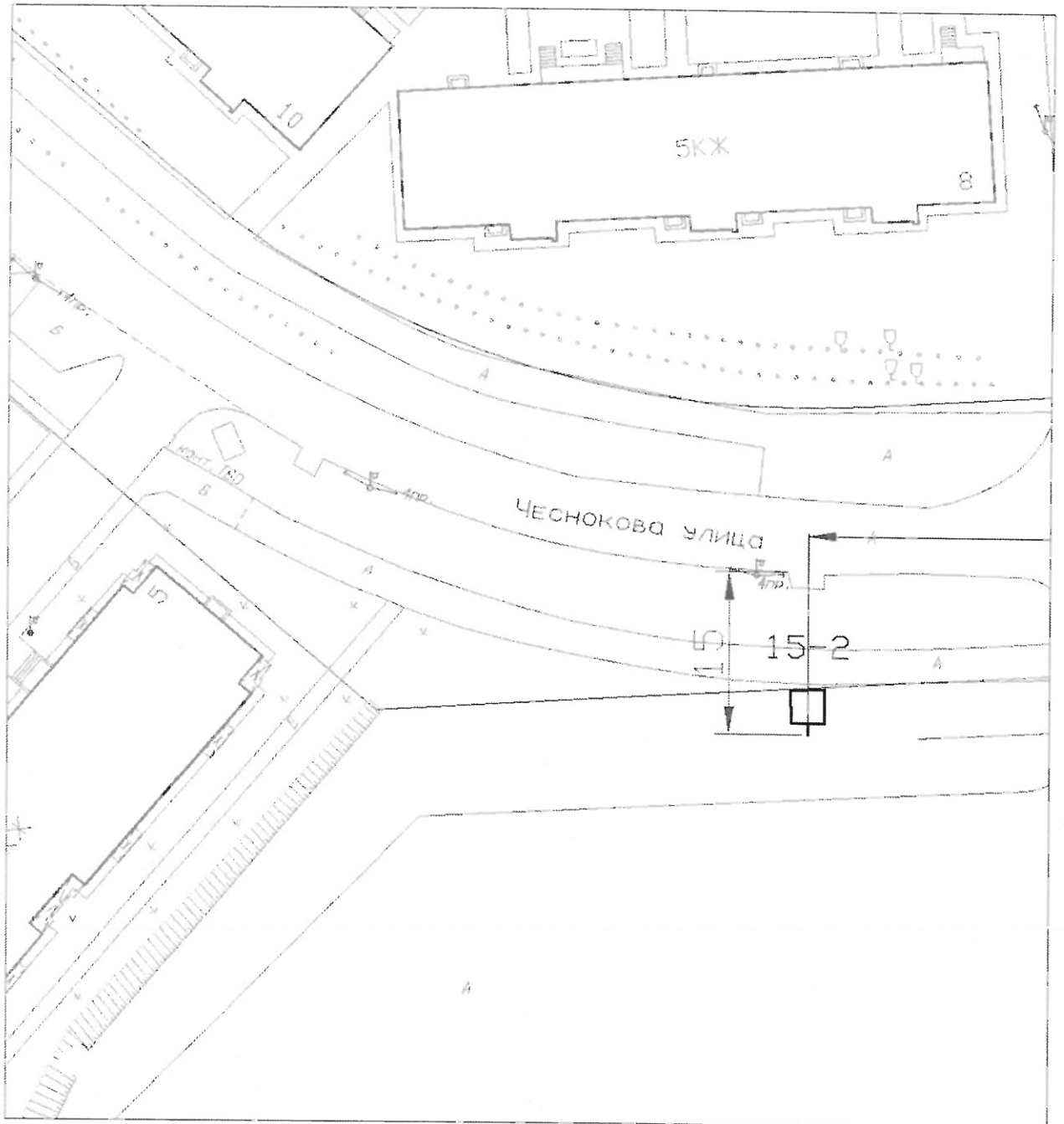

Размещение рекламной конструкции по ш. Ягринскому.

Номер рекламной конструкции: 16-1.

Тип: щитовая установка.

Площадь информационных полей: 36 кв. м

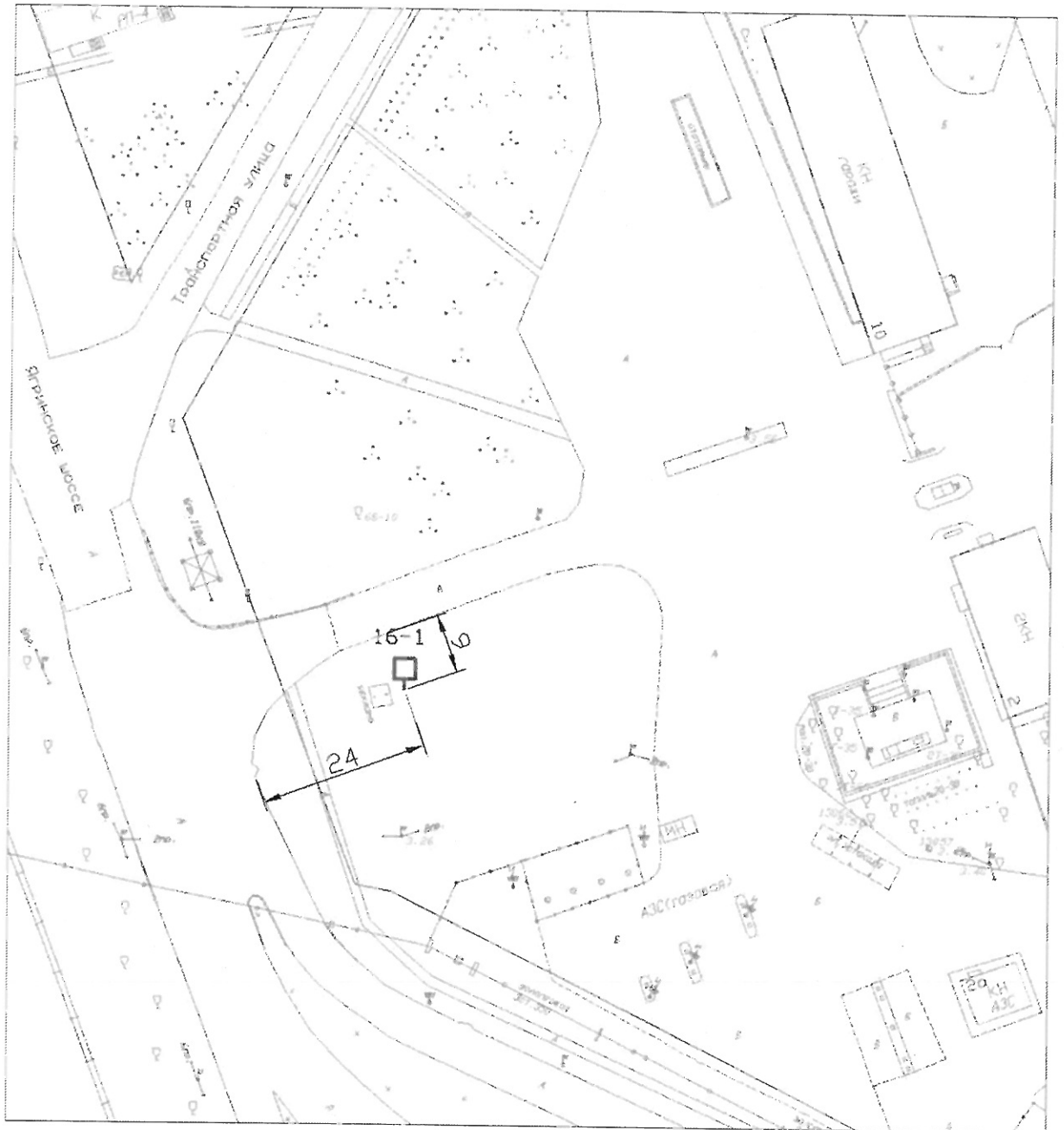

Размещение рекламной конструкции по просп. Бутомы.  
Номер рекламной конструкции: 17-1.  
Тип: щитовая установка.  
Площадь информационных полей: 36 кв. м

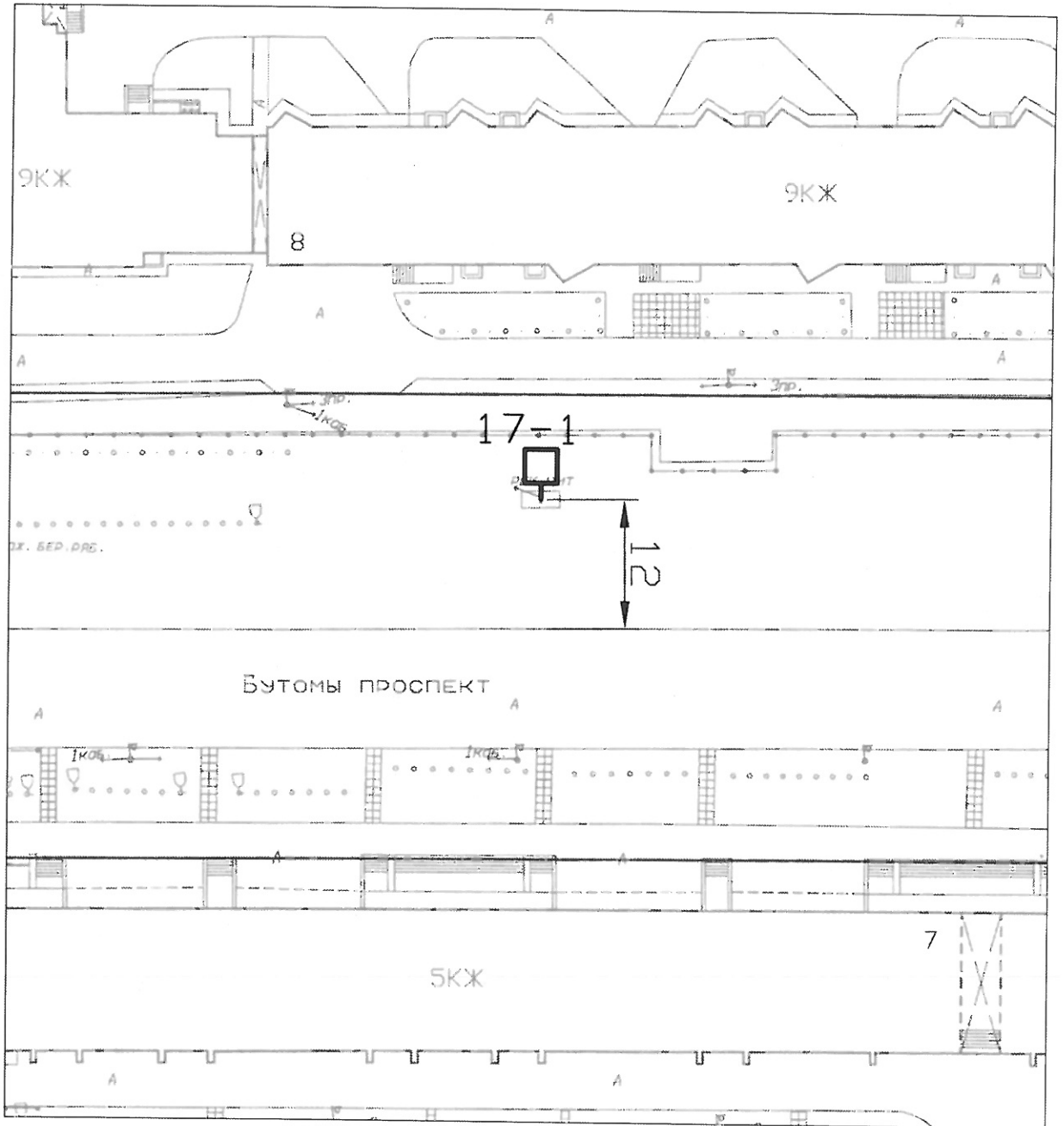

Размещение рекламной конструкции по просп. Бутомы.

Номер рекламной конструкции: 17-2.

Тип: щитовая установка.

Площадь информационных полей: 36 кв. м

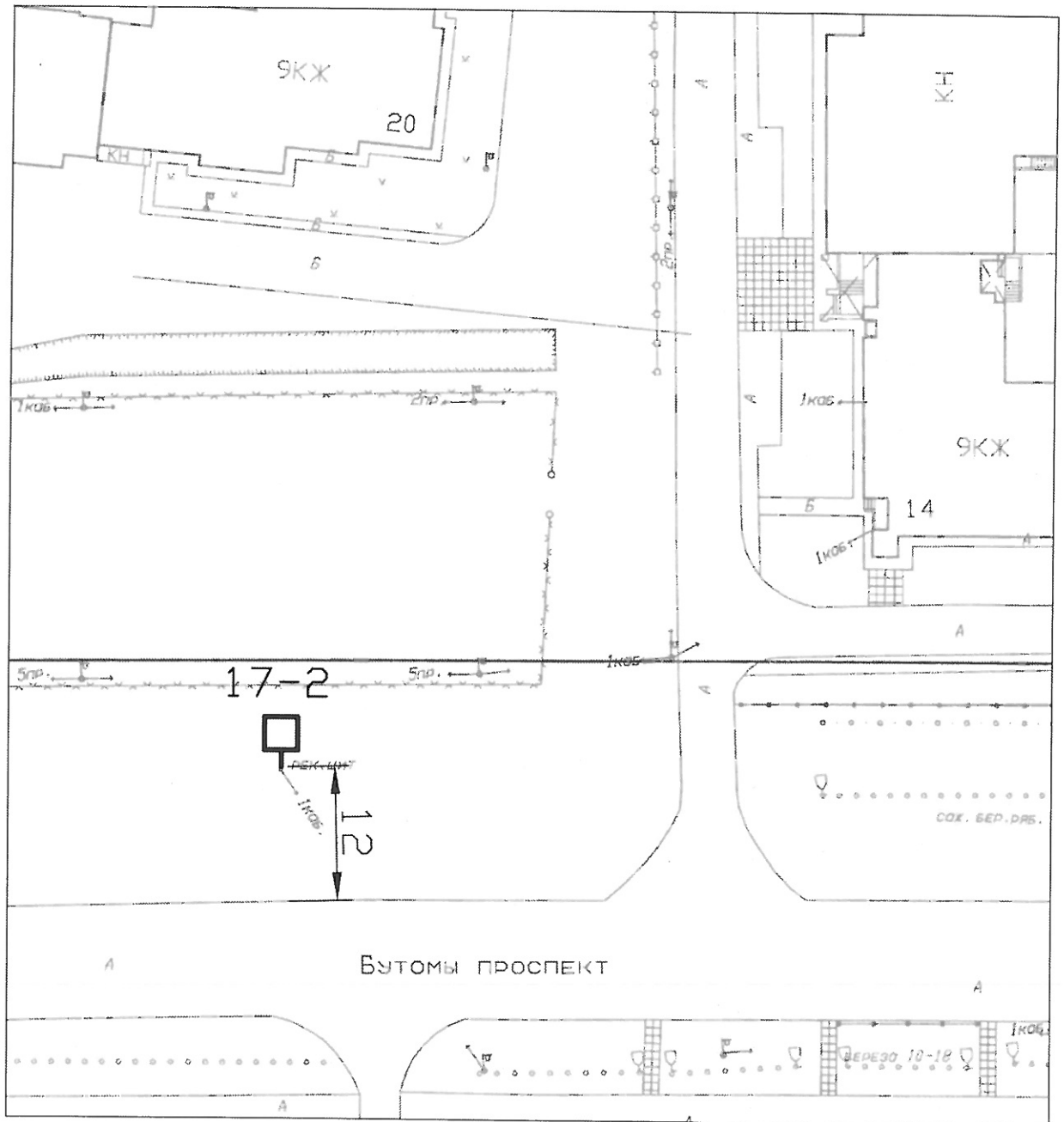

Размещение рекламной конструкции по проезду Грузовому.  
Номер рекламной конструкции: 18-1.  
Тип: щитовая установка.  
Площадь информационных полей: 36 кв. м

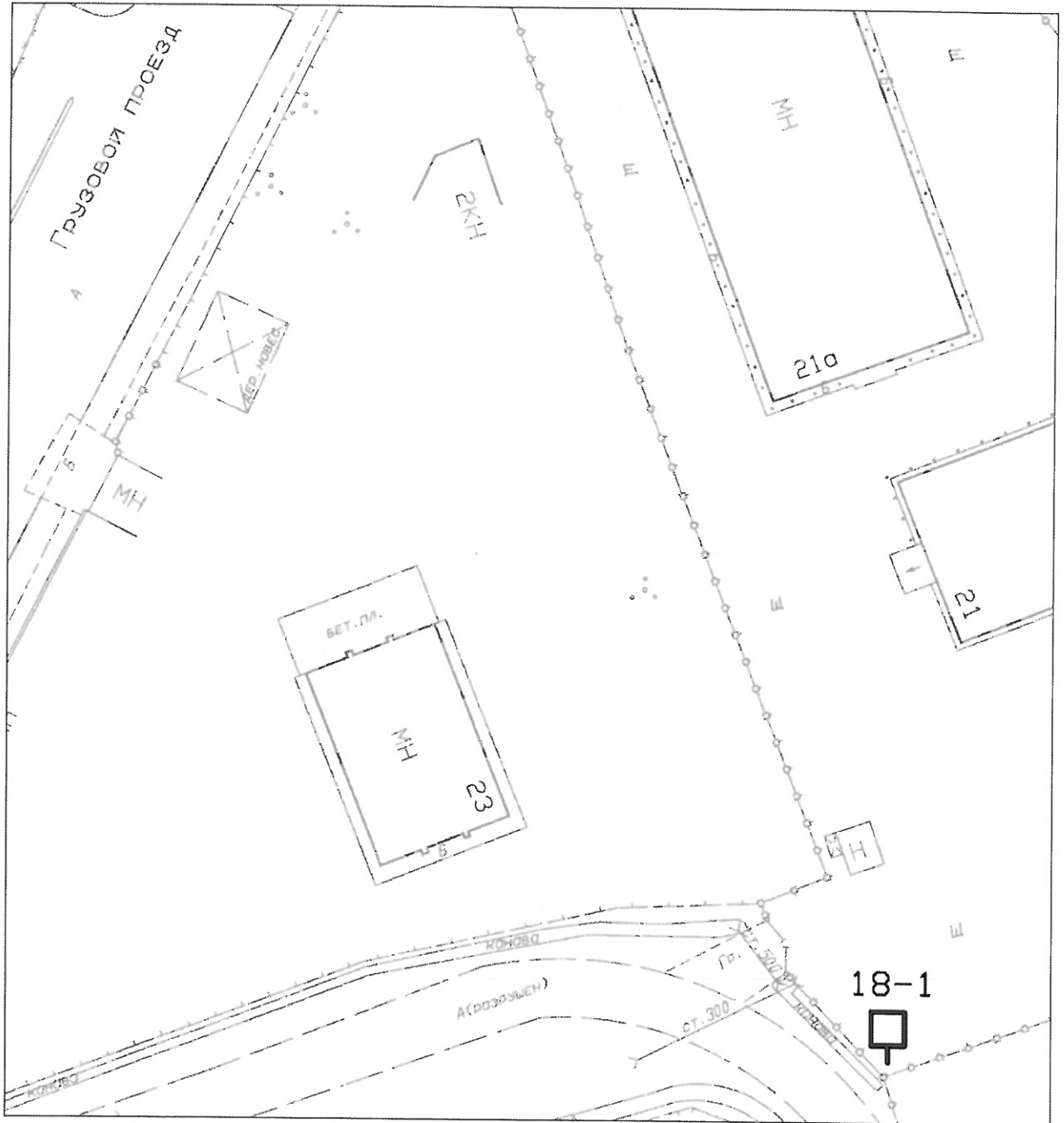

Размещение рекламной конструкции по ул. Гагарина.

Номер рекламной конструкции: 19-1.

Тип: щитовая установка.

Площадь информационных полей: 36 кв. м

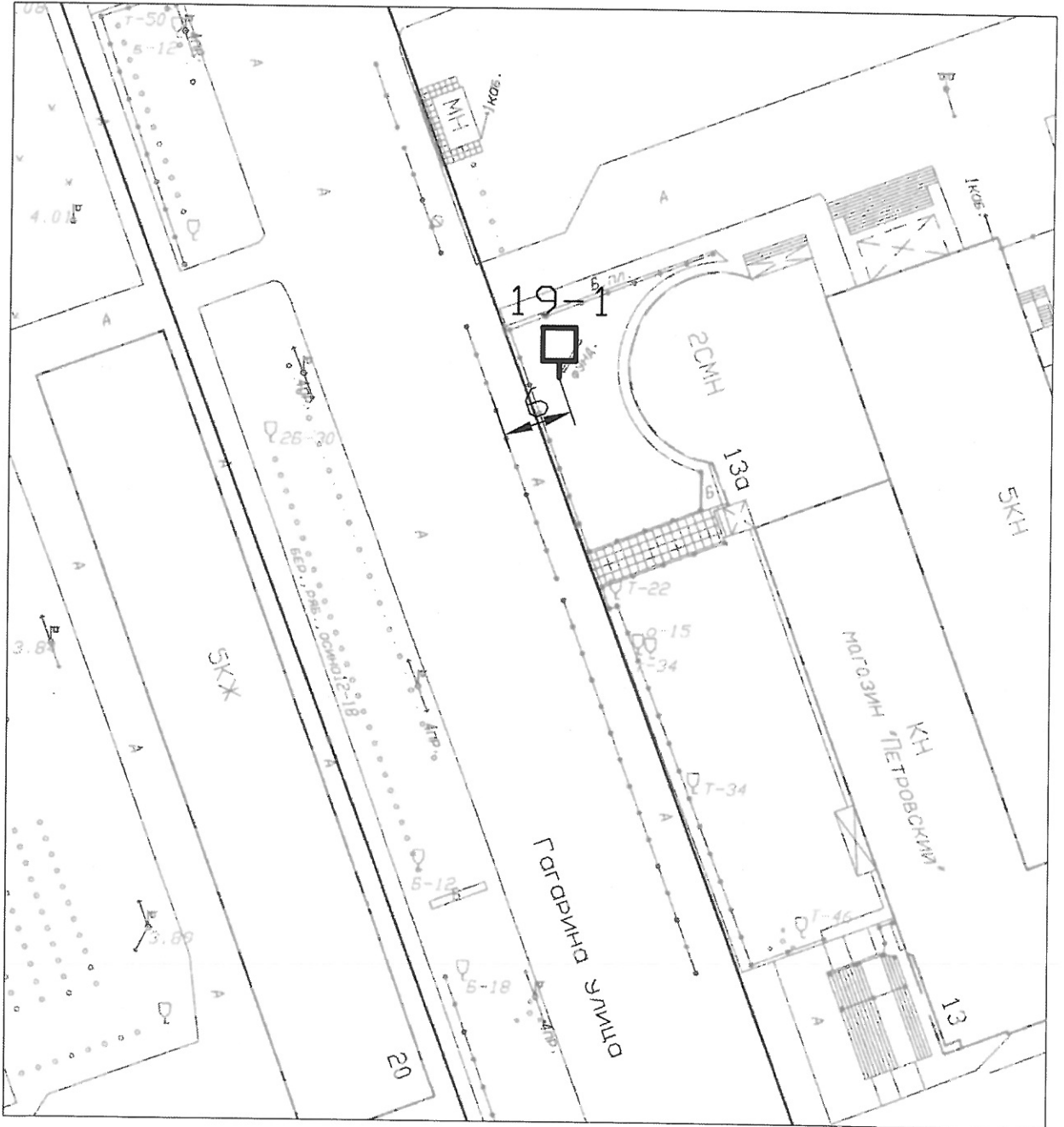

Размещение рекламной конструкции по ул. Логинова.

Номер рекламной конструкции: 20-1.

Тип: щитовая установка.

Площадь информационных полей: 36 кв. м

